



„Auf alles
eine Antwort.“

Der Tacker- und Nietzangen-Spezialist

NOVUS[®]
SCHNELL. STARK. HÄLT.

Vertrieb Deutschland

STEINEL Vertrieb GmbH
Dieselstraße 80 – 84
33442 Herzebrock-Clarholz
Internet: www.steinel.de
e-mail: info@steinel.de

Novus Dahle GmbH & Co. KG
Breslauer Str. 34-38
49808 Lingen (Ems)
www.novus-dahle.com

Telefon-Zentrale	
Telefon	(05245) 448 - 0
Telefax	(05245) 448 - 197

Auftragsannahme	
Telefon	(05245) 448 - 192
	(05245) 448 - 240
	(05245) 448 - 228
	(05245) 448 - 258
Telefax	(05245) 84 4974
	(05245) 84 4975

Buchhaltung	
Telefon	(05245) 448 - 130

Garantie-Service	
Telefon	(05245) 448 - 188

Service-Telefon-Dienst	
Telefon	(05245) 448 - 188

Montag - Freitag	8.00 - 20.00 Uhr
Samstag	9.00 - 16.00 Uhr

Ansprechpartner	2
Inhaltsverzeichnis	3
Unsere Marke. Ihre Vorteile.	4-11

Tacker	12-13
Tackerarten	14-15
Anwendungsbereiche und Leitsystem	16-17

Handtacker	Anwendungsbeispiele	18-19
	Produktdetails	20-21
	J-11 J-13 J-17	22-23
	J-25 J-27 J-29	24-25

Hammertacker	J-021 J-032	26-27
--------------	-------------	-------

Elektrotacker	Anwendungsbeispiele	28-29
	Produktdetails	30-31
	J-102 J-105 J-165 J-165 Panel	32-33
	J-155 J-171 J-214 Li-Ion	34-35

Drucklufttacker	Anwendungsbeispiele	36-37
	Produktdetails	38
	J-316 J-328	39

Heftmittel-System		40-44
-------------------	--	-------

Klammernentferner	J-065	45
-------------------	-------	----

Kurzübersicht Tacker		46-47
----------------------	--	-------

Nietzangen	48-49
Nietzangenarten	50-51
Anwendungsbereiche	52-53

Blindnietzangen	Anwendungsbeispiele	54-55
	Produktdetails	56
	N-10 Set N-20	57
	N-25 vario N-30 N-40 N-55 easy	58-59

Blindnietmutterzange	Anwendungsbeispiele	60-61
	Produktdetails	62
	N-120 N-140	63

Nietmittel	64-65
Blindniete	66-67
Blindnietmuttern	68-69
Kurzübersicht Nietzangen	70-71

EAN-Übersicht	72-77
----------------------	-------

Verkaufsförderung	78-79
--------------------------	-------

Stand: Mai 2017

Lieferung nur über den Fachhandel! Mit Herausgabe dieser Produktübersicht sind alle früheren Ausgaben ungültig. Änderungen der technische Daten, Design und Ausstattung vorbehalten.

Technik auf der Höhe der Zeit.



Lösungen, die halten.

Jedes handwerkliche Projekt stellt ganz eigene Ansprüche. Und jeder Handwerker bringt unterschiedliche Fertigkeiten und Vorlieben in sein Projekt ein. Unser Anspruch ist es, auf alles eine Antwort zu bieten. Mit Tackern und Nietzangen, die alle ans Ziel bringen: sichere Befestigungen. Verlassen Sie sich einfach auf Novus.



Novus ist Ihr Spezialist für universelle Befestigungstechnik. Unser Anspruch ist es, Menschen mit Leichtigkeit ans Ziel zu bringen – ob im Beruf oder beim Hobby. Dafür entwickeln und produzieren wir Highend-Produkte, die innovatives „German Engineering“ auf höchstem Niveau bieten.

In unserem hauseigenen Forschungs- und Entwicklungszentrum arbeiten wir permanent an der Verbesserung unserer Geräte. Dabei helfen uns mehr als 70 Jahre Unternehmenserfahrung der breit aufgestellten emco Group, zu der Novus Befestigungstechnik gehört und die weltweit über 1.200 Mitarbeiter beschäftigt.

Bei der Produktentwicklung steht der Mehrwert für unsere Kunden im Mittelpunkt. Gleichzeitig profitieren so auch unsere Handelspartner von einem attraktiven und modernen Werkzeugprogramm.

Standards, die Sicherheit geben.

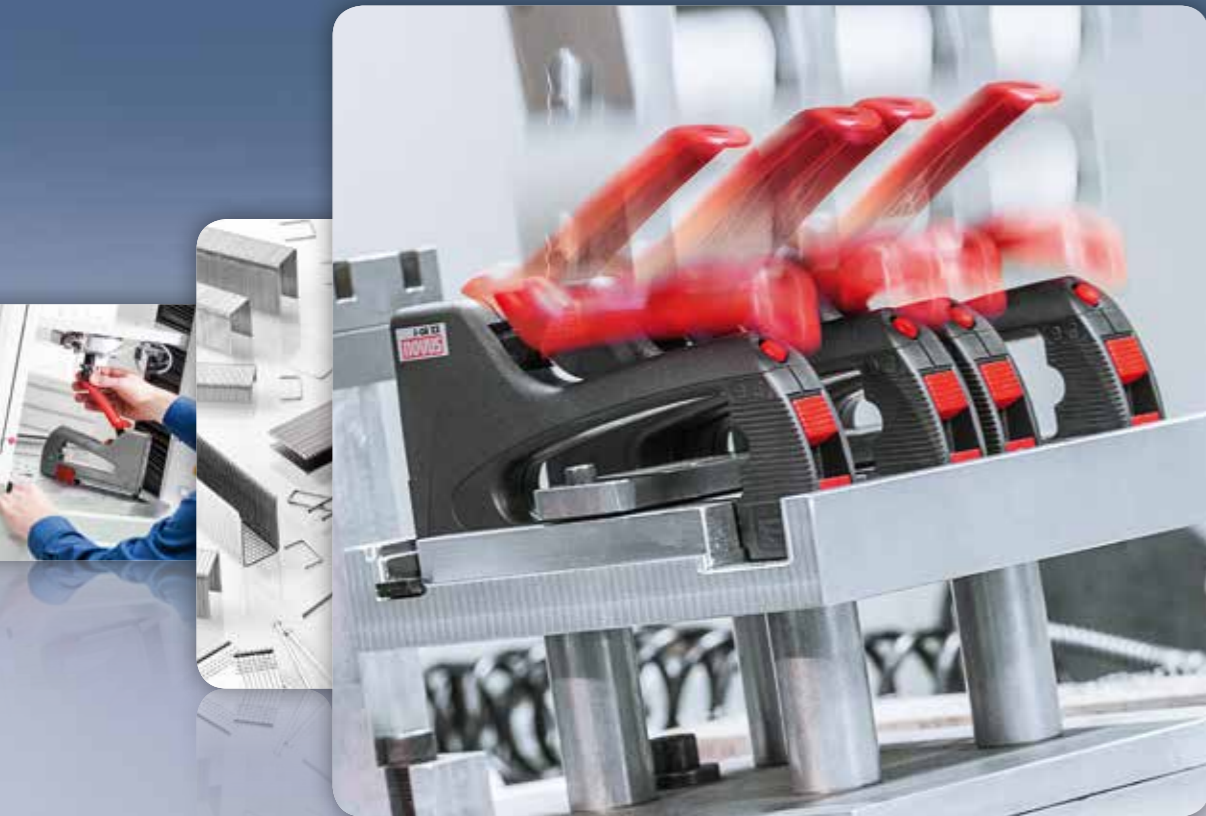

Ein Sortiment für alle Ansprüche.



In den Bereichen Qualität, Sicherheit und Umwelt haben wir uns hohen Standards verpflichtet. Denn internationale Zertifizierungen wie DIN EN ISO 9001 und DIN EN ISO 14001 bestätigen nicht nur die außergewöhnliche Fertigungsgüte und Langlebigkeit unserer Produkte – sie sorgen auch für eine klare internationale Vergleichbarkeit.



Auf dieser Basis versprechen wir unseren Anwendern und Handelspartnern weltweit die kompromisslose Markenqualität unserer Produkte.

Mit den Zertifizierungen dokumentieren und belegen wir sie umfassend, verlässlich und nachprüfbar. So machen wir Ihnen die Entscheidung für Novus einfach.

Wir bieten Ihnen ein vielfach erprobtes, ausgereiftes und lückenloses Programm zuverlässiger und universell einsetzbarer Werkzeuge, die wir in unseren eigenen Werken selbst herstellen. Sowohl für den Einsatz im Hobby- und Universalbereich als auch für Profi-Aufgaben enthält unser Sortiment stets eine perfekt passende Lösung.

Damit decken wir die unterschiedlichsten Ansprüche und Wünsche unserer Anwender vollständig ab. Und mehr als das: Wir ermöglichen Ihnen, Ihre jeweiligen Arbeiten und Projekte leichter, einfacher und sicherer zu bewältigen. Denn nur das ist für uns echte Anwenderfreundlichkeit: Sie stellen die Anforderungen – wir bieten auf alles eine Antwort.



Funktionalität sicher im Griff.

Was auch immer Anwender vorhaben: Auf die hohe Funktionalität, leichte Bedienung und maximale Sicherheit unserer Geräte können sie sich verlassen. Das spürt man auf den ersten Griff. Ein gutes Gefühl, das sich auch nach unzähligen Betriebsstunden nicht verändert.

Unser Streben nach Perfektion in allen Details zielt darauf ab, unseren Anwendern einen klaren Nutzen und immer wieder neue Vorteile zu bieten. Das erhöht die Kundenzufriedenheit – auch in Bezug auf die Handelspartner. Denn wer unsere Produkte verkauft, profitiert von den guten Erfahrungen, die Kunden auf der ganzen Welt damit machen.

Einfach optimal: einer für alles.

Wir kennen die Anforderungen der konkreten Arbeitspraxis aus erster Hand und beantworten sie mit praktischen Lösungen. Deshalb können viele unserer Tacker verschiedene Befestigungsmittel verarbeiten, was sie für verschiedenste Anwendungen verwendbar macht.

Ein Gerät, universeller Einsatz: Diesen höchst anwenderfreundlichen Produktvorteil bietet nur Novus. Für viele Anwender ist er darüber hinaus ein entscheidendes Kaufkriterium – was zum guten Image und guten Absatz der Marke Novus im Handel beiträgt.

Ausgereiftes und kundenfreundliches Verkaufskonzept.



Mit einem schnell verständlichen Farbleitsystem und klaren Piktogrammen sowohl am Produkt als auch Regal geben wir Anwendern und Händlern Orientierung und Überblick, welcher Tacker welche Klammer verarbeitet. Auch die richtigen Klammern für die verschiedenen Anwendungen lassen sich hier schnell ermitteln.

Dabei geht es nicht nur um die Zeitersparnis am Point-of-Sale: Unser Verkaufskonzept präsentiert das Novus Sortiment als komplettes, übersichtliches und intelligent abgestimmtes System für alle erdenklichen Einsatzzwecke. Das überzeugt auf den ersten Blick – und motiviert, sich auch beim nächsten Mal wieder auf Novus zu verlassen.



Ihr Tacker- und Nietzangen-Spezialist.

Novus Befestigungsprodukte sind hochwertig, verlässlich und vielseitig einsetzbar. Mit diesen Eigenschaften erleichtern sie die Arbeit Ihrer Kunden – was deren Zufriedenheit erhöht. Denn eine gute Kaufentscheidung ist für alle ein Gewinn.

Ideale Helfer für
ein perfektes Ergebnis.



Tackern ist nicht gleich Tackern ...

... und für alle Haus- und Heimwerkerarbeiten gibt es jeweils den optimalen Tacker. Dieser kurze Überblick über verschiedene Tackerarten soll Ihnen bei der Suche nach dem richtigen Gerät helfen.

Elektrotacker

Elektrotacker sind vielseitig für Hobby- und Profi-Arbeiten anwendbar. Hier erfolgt der Klammerschuss nach dem Auslösen automatisch bzw. elektrisch. Deshalb empfehlen sich Elektrotacker besonders für zeitaufwendige Arbeiten im Innenausbau, wobei Novus natürlich besonderen Wert auf komfortables und sicheres Arbeiten legt.

Drucklufttacker

Bei den leistungsstarken Drucklufttackern von Novus steht der professionelle Einsatz im Vordergrund. Aufgrund des extrem kraftvollen Klammerschusses sind für diese Geräte selbst professionelles Polstern und schwierige Ver-täfelungsarbeiten überhaupt kein Problem.

Hammertacker

Hammertacker sind für alle Arbeiten geeignet, bei denen es nicht auf exaktes Befestigen, sondern auf Schnelligkeit ankommt. Sie zeichnen sich durch einfachste Handhabung aus und sind u.a. geeignet für Dachpappen, Folien und Unterspannbahnen.

Akkutacker

Der Akkutacker ist universell und ortsunabhängig einsetzbar. Im Weiteren besticht er durch die leistungsstarken Vorteile eines Elektrotackers.

Handtacker

Handtacker sind im Haushalt, fürs Heimwerken und im Handwerk universell einsetzbar. Hierzu verbessern wir bei Novus kontinuierlich den technischen Standard unserer Handtacker für ein rückschlagarmes Tackern und ermüdungsfreies Arbeiten.



Für Novus zählt Verlässlichkeit. Die Tacker sind so konzipiert, dass sie selbst bei hohen Belastungen stets einwandfrei funktionieren. Novus bietet Ihnen 2 Jahre Garantie bei bestimmungsgemäßem Gebrauch.

Das Qualitätsmerkmal „German Engineering“ garantiert, dass ein Produkt nach deutschen Qualitätsstandards und aus eigener Ingenieursleistung heraus entwickelt wurde. Die Produktion erfolgt in unseren eigenen Werken – weltweit gesteuert aus Deutschland.

2years
Guarantee



Die passende Klammer für Ihren Anwendungsbereich.

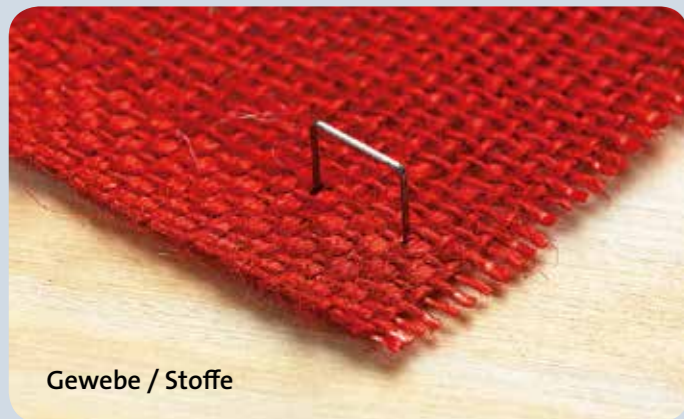

Gewebe / Stoffe

A H Feindrahtklammer

Feindrahtklammern zur optimalen Befestigung von Stoff und Gewebe. Durch die geringe Klammerstärke wird der Stoff sicher gehalten und nicht beschädigt.



Folien

D G Flachdrahtklammer

Flachdrahtklammern zur optimalen Befestigung von Folien. Der breite Klammerrücken sorgt dafür, dass nichts ausreißt und die Folie hält.



Profilhölzer / Paneelen

C Schmalrückenklammer

Schmalrückenklammer hergestellt aus Stahldraht mit verzinkter Oberfläche für optimalen Rostschutz. Optimal zur Befestigung von Profilhölzern, Paneelen, Holzfasertafeln oder Drahtgeflechten.



Zierleisten

E Nagel

Mit unseren Nägeln befestigen Sie problemlos Zierleisten und andere Hölzer. Der kleine Kopf ist unauffällig und hält.

Klammern einfach finden.

Damit Sie sich im umfangreichen Heftmittelsortiment zurechtfinden, bietet Novus beste Orientierung – mit dem Novus Farb- und Buchstabenleitsystem. Neben der marktüblichen Bezeichnung tragen die Novus Heftmittel eine zusätzliche Kennzeichnung. Und die macht es Ihnen einfach: Mit der Farb- und Buchstabenkombination wird das Novus Heftmittelprogramm übersichtlich gegliedert und Sie wissen sofort welche Klammern Sie benötigen. Das Farb- und Buchstabenleitsystem finden Sie sowohl bei den Produktbeschreibungen in diesem Katalog als auch an den Verpackungen wieder.

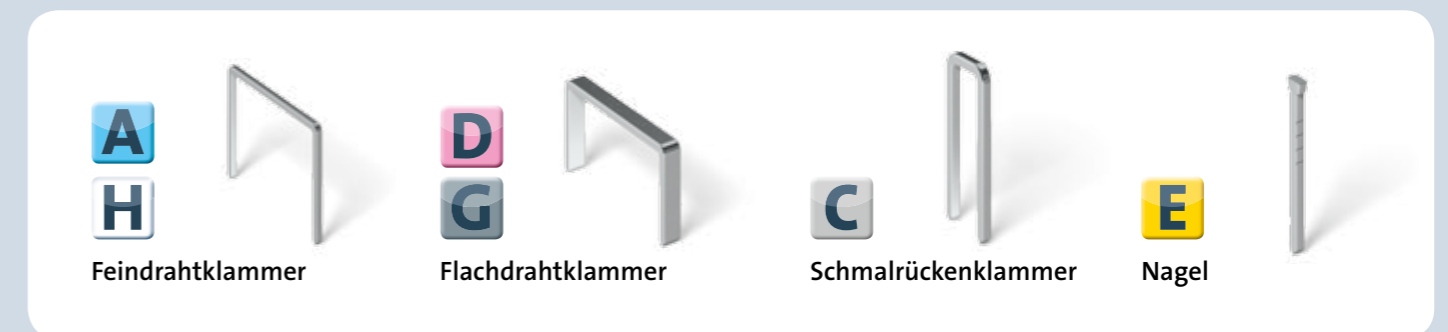

Klassifizierung

Profi

Professionelle Geräte mit höchstem Komfort durch mehr Leistung und Sicherheit.

Universal

Vielseitige Standardgeräte für normale Beanspruchung.

Hobby

Praktische Geräte für den leichten Einsatz und den privaten Bedarf.



Die Sterne stehen für die hohe Produktqualität der Geräte.

Handtacker für universelles Arbeiten.



Wandbild erstellen

Mit dem persönlichen Lieblingsstoff lässt sich in Kürze ein individuelles Wandbild tackern.



Folien befestigen

Handtacker eignen sich auch sehr gut zum Befestigen von Folien, wie hier beim Dachbodenausbau.



Zierleisten anbringen

Zierleisten zum Verschönern lassen sich problemlos und zuverlässig antackern.



Frühbeetfolie befestigen

Bauen Sie Ihr eigenes Frühbeet und befestigen Sie die Folie mit dem Handtacker.



Einfach QR-Code scannen und weitere praktische Anwendungsbeispiele entdecken.

Easy Shift

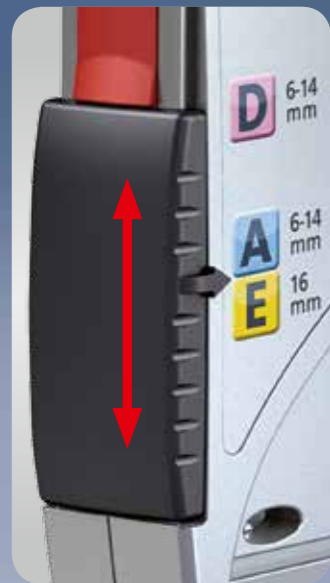

Schiebemechanismus zur Einstellung der unterschiedlichen Klammertypen



Folien



Textilien / Stoffe



Zier-/Eckleisten

Quick Loading



Integrierter Klammerschieber zum schnellen Nachladen der Klammern

Comfort Grip

Strukturierter, gummierter Griff für ergonomischen Halt

Power Control

Richtige Schlagkraft für Weich- oder Hartholz einstellen



Precise Plus

Per Distanzanschlag wird eine Klammerreihe parallel auf einer Höhe getackert. Die lange Nase ermöglicht präzises Arbeiten, auch an schwer zugänglichen Stellen



Mehr Infos zu unseren Handtackern auf Youtube:





Hobby J-11 *creative* ★★★★★

Hobytacker aus Kunststoff für den gelegentlichen Einsatz in Haus und Garten.

- Quick-Loading-System: Unterlademechanik mit Sicherheitsentriegelung für einfaches Befüllen des Klammermagazins
- Griffverriegelung zum Verstauen bei Nichtgebrauch
- Klammersichtfenster zur Anzeige des aktuellen Heftmittel-Füllstandes

Art.-Nr.: 030-0436 Gewicht: ca. 150 g EAN: 4009729057285

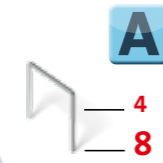

Universal J-13 *worker* ★★★★★

Kleiner Handtacker mit hochwertigem Kunststoffgehäuse für den universellen Einsatz.

- Quick-Loading-System: Unterlademechanik mit Sicherheitsentriegelung für einfaches Befüllen des Klammermagazins
- Griffverriegelung zum Verstauen bei Nichtgebrauch
- Klammersichtfenster zur Anzeige des aktuellen Heftmittel-Füllstandes

Art.-Nr.: 030-0435 Gewicht: ca. 215 g EAN: 4009729057308



Verarbeitet auch
Hammertacker
Klammern



Universal J-17 *dual worker* ★★★★★

Großer Handtacker mit hochwertigem Kunststoffgehäuse für den universellen Einsatz.

- Easy-Shift: Einfacher Wechsel zwischen Feindrahtklammern und Flachdrahtklammern per Schiebemechanismus
- Power-Control: Schlagkraftregulierung zur manuellen Anpassung an das Material
- Quick-Loading-System: Unterlademechanik mit Sicherheitsentriegelung für einfaches Befüllen des Klammermagazins
- Comfort-Grip: Ergonomischer Softgrip-Hebel für komfortables Arbeiten
- Griffverriegelung zum Verstauen bei Nichtgebrauch
- Klammersichtfenster zur Anzeige des aktuellen Heftmittel-Füllstandes

Art.-Nr.: 030-0438 Gewicht: ca. 420 g EAN: 4009729058398

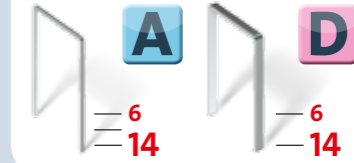

Verschiedenste Materialien zuverlässig tackern

Dank der flexiblen Einsatzmöglichkeiten der Handtacker sind der Kreativität keine Grenzen gesetzt.



Einfacher Wechsel zwischen den Klammerarten

Mit der "Easy-Shift-Funktion" lässt sich der Handtacker kinderleicht auf den benötigten Klammertyp einstellen.



Profi J-25 *metal power* ★★★★★

Kleiner Profitacker mit langlebigem, rückschlagarmem Zink-Druckguss-Gehäuse für verschiedenste Arbeiten im Haushalt, beim Heimwerken und in der Werkstatt.

- Easy-Shift: Einfacher Wechsel zwischen Feindrahtklammern und Flachdrahtklammern per Schiebemechanismus
- Quick-Loading-System: Unterlademechanik mit Sicherheitsentriegelung für einfaches Befüllen des Klammermagazins
- Comfort-Grip: Ergonomischer Softgrip-Hebel für komfortables Arbeiten
- Griffverriegelung zum Verstauen bei Nichtgebrauch
- Klammersichtfenster zur Anzeige des aktuellen Heftmittel-Füllstandes

Art.-Nr.: 030-0433 Gewicht: ca. 620 g EAN: 4009729057346

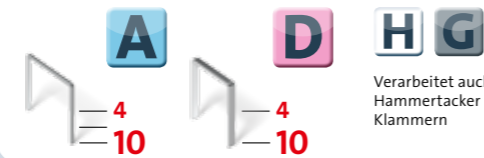

Profi J-29 *high performer* ★★★★★

Starker Profitacker mit langlebigem, rückschlagarmem Zink-Druckguss-Gehäuse für verschiedenste Arbeiten beim professionellen Heimwerken und in der Werkstatt.

- Easy-Shift: Einfacher Wechsel zwischen Feindrahtklammern, Nägeln und Flachdrahtklammern per Schiebemechanismus
- Precise-Plus: Lange Nase für präzises Arbeiten an schwer zugänglichen Stellen und Distanzanschlag für paralleles Tackern in einer Klammerreihe
- Power-Control: Schlagkraftregulierung zur manuellen Anpassung an das Material
- Quick-Loading-System: Unterlademechanik mit Sicherheitsentriegelung für einfaches Befüllen des Klammermagazins
- Comfort-Grip: Ergonomischer Softgrip-Hebel für komfortables Arbeiten
- Griffverriegelung zum Verstauen bei Nichtgebrauch
- Klammersichtfenster zur Anzeige des aktuellen Heftmittel-Füllstandes

Art.-Nr.: 030-0432 Gewicht: ca. 960 g EAN: 4009729058015

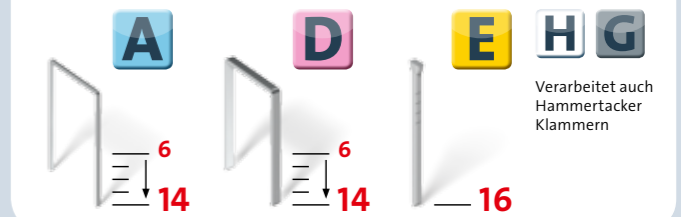

Profi J-27 *dual power* ★★★★★☆

Großer Profitacker mit leichtem, langlebigem Aluminium-Gehäuse für verschiedenste Arbeiten im Haushalt, beim Heimwerken und in der Werkstatt.

- Easy-Shift: Einfacher Wechsel zwischen Feindrahtklammern und Flachdrahtklammern per Schiebemechanismus
- Power-Control: Schlagkraftregulierung zur manuellen Anpassung an das Material
- Quick-Loading-System: Unterlademechanik mit Sicherheitsentriegelung für einfaches Befüllen des Klammermagazins
- Comfort-Grip: Ergonomischer Softgrip-Hebel für komfortables Arbeiten
- Griffverriegelung zum Verstauen bei Nichtgebrauch
- Klammersichtfenster zur Anzeige des aktuellen Heftmittel-Füllstandes

Art.-Nr.: 030-0439 Gewicht: ca. 590 g EAN: 4009729058794



Frühbeetfolie befestigen

Bauen Sie Ihr eigenes Frühbeet und befestigen Sie die Folie einfach mit dem Handtacker.



Tischkicker bauen

Für den Spielspaß in der Halbzeitpause ist ein Tischkicker mit dem Tacker ganz einfach selbst gebaut.

Hammertacker für schnelles Arbeiten.



Universal J-021 ★★★★★

Handlicher Hammertacker mit ergonomischer Griffgestaltung.

- Klammersichtfenster zur Anzeige des aktuellen Heftmittel-Füllstandes
- Einfache Handhabung für schlagschnelles Arbeiten
- Intelligent konstruierte Oberlademechanik verhindert das Herausfallen von Klammern und Nägeln beim Nachladen
- Oberlademechanik mit integriertem Klammerschieber

Art.-Nr.: 030-0371 Gewicht: ca. 405 g EAN: 4009729010068

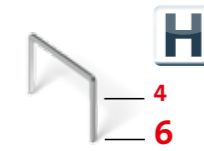

Profi J-032 ★★★★★

Großer, professioneller Hammertacker mit ergonomischer Griffgestaltung.

- Verarbeitet Flachdrahtklammern bis 10 mm
- Einfache Handhabung für schlagschnelles Arbeiten
- Intelligent konstruierte Oberlademechanik verhindert das Herausfallen von Klammern und Nägeln beim Nachladen
- Oberlademechanik mit integriertem Klammerschieber

Art.-Nr.: 030-0424 Gewicht: ca. 495 g EAN: 4009729045084



Elektrotacker für präzises Arbeiten.



Zierleisten anbringen

Zierleisten zum Verschönern lassen sich problemlos und zuverlässig antackern.



Bitumenschindeln verlegen

Bitumenschindeln lassen sich ganz einfach mit einem Elektrotacker verlegen.



Haltepunkte für Pflanzen

Klettergerüste für Rankgewächse sind im Handumdrehen zusammengetackert und bieten Pflanzen den nötigen Halt.



Decke vertäfeln

Verkleidungen leicht gemacht. Mit den Novus Elektrotackern finden Sie Ihren persönlichen Profi für Vertäfelungsarbeiten mit und ohne Profilholzkralen.



Einfach QR-Code scannen und weitere praktische Anwendungsbeispiele entdecken.

Safety Lock



Nach Umlegen der Auslösesicherung ist der Tacker einsatzbereit

Quick Loading



Integrierter Klammerschieber zum schnellen Nachladen der Klammern

Nachschlagfunktion



Eine nicht vollständig eingetriebene Klammer kann mit dieser Funktion nachträglich eingetrieben werden

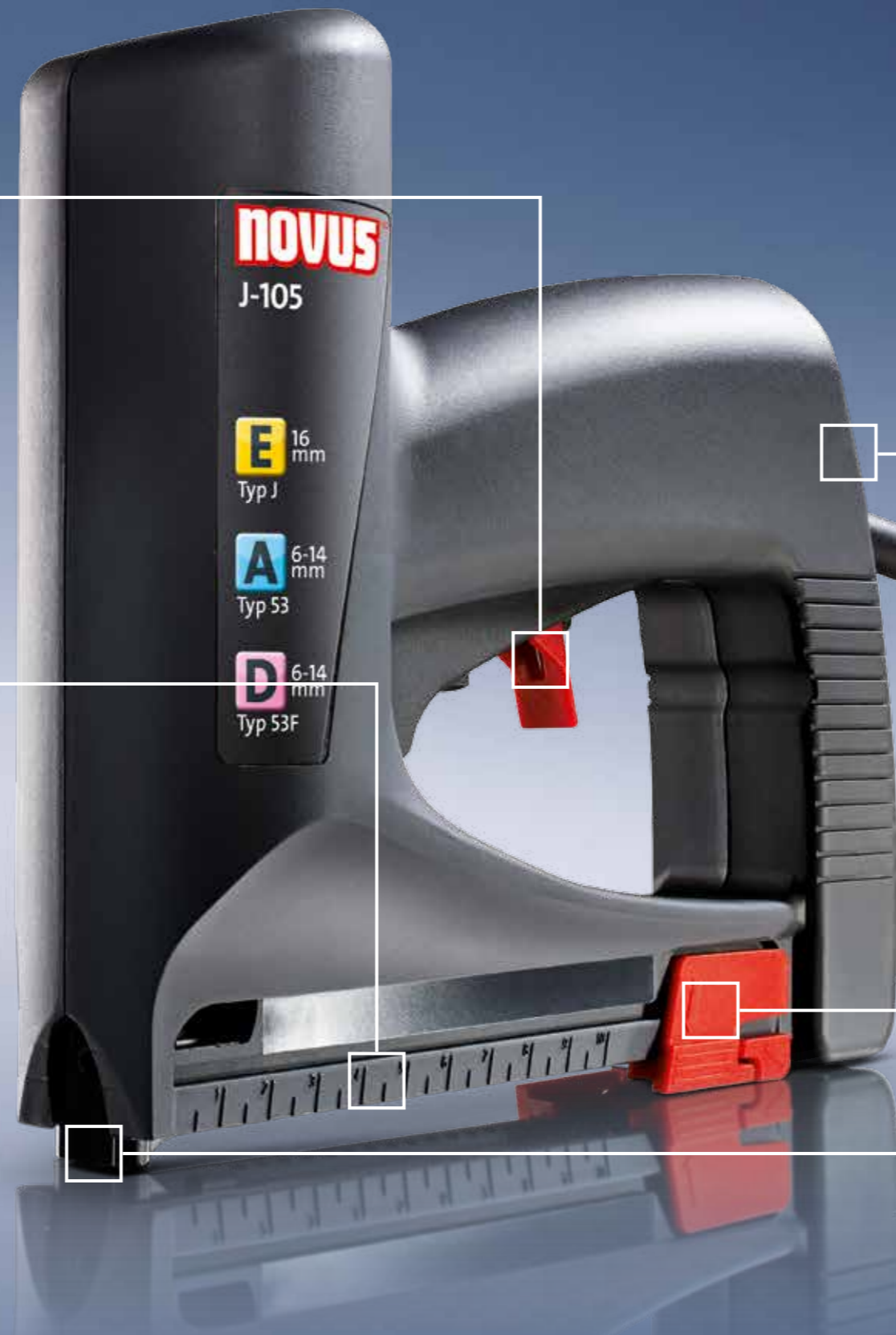

NOVUS
J-105

E 16 mm
Typ J

A 6-14 mm
Typ 53

D 6-14 mm
Typ 53F

Electric Power Control

Richtige Schlagkraft für Weich- oder Hartholz einstellen



Precise Plus

Per Distanzanschlag wird eine Klammerreihe parallel auf einer Höhe getackert. Die lange Nase ermöglicht präzises Arbeiten, auch an schwer zugänglichen Stellen



Mehr Infos zu unseren Elektrotackern auf Youtube:





Universal J-102 *dual power* ★★★★★

Hochwertiger Elektrotacker für den universellen Einsatz in Haushalt, Hobby und Dekoration.

- Klammersichtfenster zur Anzeige des aktuellen Heftmittel-Füllstandes
- Quick-Loading-System: Unterlademechanik mit Sicherheitsentriegelung für einfaches Befüllen des Klammermagazins
- Rückschlagfreies Arbeiten
- Sofort einsatzbereit, nachdem die Auslösesicherung umgelegt wurde

Art.-Nr.: 031-0354 Gewicht: ca. 1000 g EAN: 4009729041802 Kabellänge: über 2,5 m

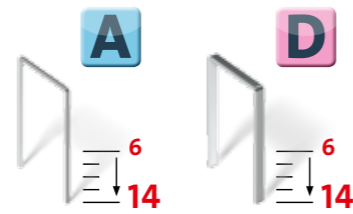

Profi J-105 *allrounder* ★★★★★

Profitacker für den universellen Einsatz für Innenausbau und Dekoration.

- Wechsel-Stirnplatte zur Einstellung auf die Verarbeitung von Feindrahtklammer und Nägel auf Flachdrahtklammer
- Klammersichtfenster zur Anzeige des aktuellen Heftmittel-Füllstandes
- Precise-Plus: Lange Nase für präzises Arbeiten an schwer zugänglichen Stellen und Distanzanschlag für paralleles Tackern in einer Klammerreihe
- Quick-Loading-System: Unterlademechanik mit Sicherheitsentriegelung für einfaches Befüllen des Klammermagazins
- Distanzanschlag für paralleles Tackern in einer Klammerreihe
- Rückschlagfreies Arbeiten
- Power-Control: Elektronische Schlagkraftregulierung zur Anpassung an das Material
- Sofort einsatzbereit, nachdem die Auslösesicherung umgelegt wurde

Art.-Nr.: 031-0333 Gewicht: ca. 1160 g EAN: 4009729016411 Kabellänge: über 3 m

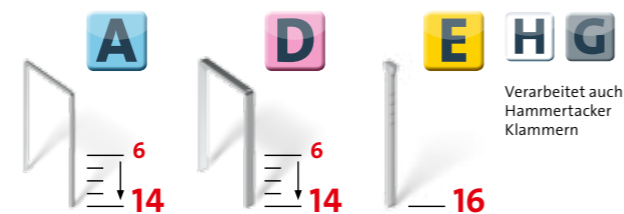

Profi J-165 *extra power* ★★★★★

Starker Profitacker für rückschlagarmes Arbeiten beim Polstern, Isolieren und Vertäfeln.

- Wechsel-Stirnplatte zur Einstellung auf die Verarbeitung von Feindrahtklammer und Nägel auf Flachdrahtklammer
- Elektronische Nachschlagfunktion zur vollständigen Versenkung des Heftmittels im Bedarfsfall
- Klammersichtfenster zur Anzeige des aktuellen Heftmittel-Füllstandes
- Precise-Nozzle: Lange Nase für präzises Arbeiten an schwer zugänglichen Stellen
- Schnelle Störungsbeseitigung durch den einfachen Zugriff per Schnappverschluss
- Rückschlagfreies Arbeiten
- Sofort einsatzbereit, nachdem die Auslösesicherung umgelegt wurde
- Power-Control: Elektronische Schlagkraftregulierung

Art.-Nr.: 031-0326 Gewicht: ca. 1750 g EAN: 4009729014547 Kabellänge: über 3,5 m

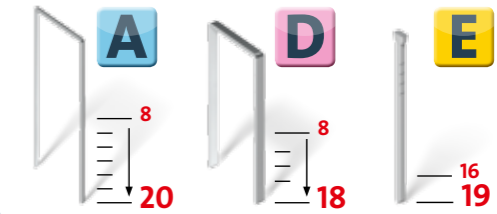

Panel J-165 Panel *profi power* ★★★★★

Starker professioneller Paneltacker für verschiedene Vertäfelungsarbeiten.

- Elektronische Nachschlagfunktion zur vollständigen Versenkung des Heftmittels im Bedarfsfall
- Precise-Nozzle: Lange Nase für präzises Arbeiten an schwer zugänglichen Stellen
- Schnelle Störungsbeseitigung durch den einfachen Zugriff per Schnappverschluss
- Rückschlagfreies Arbeiten
- inkl. elektronischer Power Control Funktion, Klammersichtfenster und Auslösesicherung

Art.-Nr.: 031-0324 Gewicht: ca. 1640 g EAN: 4009729011799 Kabellänge: über 3,5 m

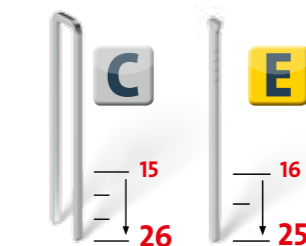



Profi J-155 allrounder



Universeller Elektrotacker für verschiedene Arbeiten in Haushalt, Garten, beim Heimwerken und in der Werkstatt.

- Wechsel-Stirnplatte zur Einstellung auf die Verarbeitung der unterschiedlichen Klammerarten
- Elektronische Nachschlagfunktion zur vollständigen Versenkung des Heftmittels im Bedarfsfall
- Precise-Nozzle: Lange Nase für präzises Arbeiten an schwer zugänglichen Stellen
- Schnelle Störungsbeseitigung durch den einfachen Zugriff per Schnappverschluss
- Krallenanschlag zur Führung bei der Verarbeitung von Profilholzkrallen
- Rückschlagfreies Arbeiten
- Power-Control: Elektronische Schlagkraftregulierung
- Dank Freischussicherung ist das Auslösen nur bei Aufsatz des Tackers auf das Material möglich.

Karton Art.-Nr.: 031-0298 Gewicht: ca. 1770 g Karton EAN: 4009729004166 Kabellänge: über 3,5 m

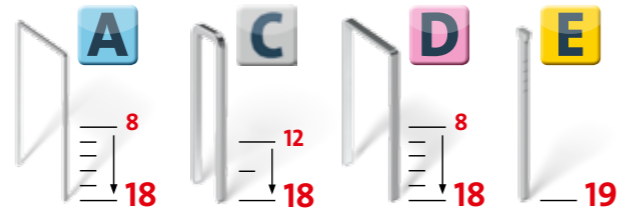

Panel J-171 extra power



Starker professioneller Paneltacker für verschiedene Vertäfelungsarbeiten.

- Elektronische Nachschlagfunktion zur vollständigen Versenkung des Heftmittels im Bedarfsfall
- Precise-Nozzle: Extra schmale Nase ermöglicht präzises, direktes Befestigen von Profilhölzern in der Nutwanne
- Schnelle Störungsbeseitigung durch den einfachen Zugriff per Schnappverschluss
- Krallenanschlag zur Führung bei der Verarbeitung von Profilholzkrallen
- Rückschlagfreies Arbeiten
- Power-Control: Elektronische Schlagkraftregulierung
- Dank Freischussicherung ist das Auslösen nur bei Aufsatz des Tackers auf das Material möglich.

Art.-Nr.: 031-0061 Gewicht: ca. 1950 g EAN: 4009729001776 Kabellänge: über 3,5 m



Universal J-214 Lithium-Ionen



Handlicher Akkutacker für den universellen Einsatz fern jeder Steckdose.

- Klammersichtfenster zur Anzeige des aktuellen Heftmittel-Füllstandes
- Quick-Loading-System: Unterlademechanik mit Sicherheitentriegelung für einfaches Befüllen des Klammermagazins
- Rückschlagfreies Arbeiten
- Power-Control: Elektronische Schlagkraftregulierung
- Sofort einsatzbereit, nachdem die Auslösesicherung umgelegt wurde
- Dank Freischussicherung ist das Auslösen nur bei Aufsatz des Tackers auf das Material möglich.
- Lieferung im praktischen Koffer
- Herausnehmbarer Lithium-Ionen Akku ohne Memory-Effekt und Selbstentladung
- Arbeiten fern jeder Steckdose
- LED-Leuchte zum praktischen Ausleuchten der Arbeitsstelle

Art.-Nr.: 031-0356 Gewicht: ca. 962 g EAN: 4009729053683

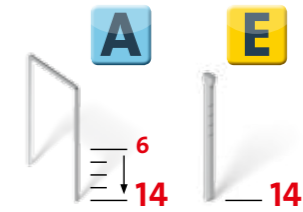

Herausnehmbarer Lithium-Ionen-Akku 3,6V



Perfekte Arbeitsplatzausleuchtung

Für eine entsprechende Ausleuchtung der zu bearbeitenden Stelle.

Drucklufttacker für professionelles Arbeiten.



Polstern

Zerschlossene Polster-/Sitzflächen lassen sich wieder aufmöbeln, wenn man neuen Stoff aufzieht und einfach festtackert.



Zierleisten anbringen

Zierleisten zum Verschönern lassen sich problemlos und zuverlässig antackern.



Vertäfeln

Die professionellen Drucklufttacker sind für die Vertäfelung an Wand und Decke geeignet.



Einfach QR-Code scannen und weitere praktische Anwendungsbeispiele entdecken.

Heavy Duty



Stabiles Leichtmetallgehäuse mit geringem Gewicht

Comfort Grip

Strukturierter, gummierter Griff für ergonomischen Halt



Mehr Infos zu unseren Drucklufttackern auf Youtube:



Precise Nozzle



Extra schmale Nase für schwer zugängliche Stellen

Quick Loading



Integrierter Klammerschieber zum schnellen Nachladen der Klammern



Profi J-316 air power



Kleiner professioneller Drucklufttacker mit Leichtmetallgehäuse zum Polstern und Dekorieren.

- Precise-Nozzle: Lange Nase für präzises Arbeiten an schwer zugänglichen Stellen
- Rückschlagfreies Arbeiten
- Power-Control: Elektronische Schlagkraftregulierung zur Anpassung an das Material
- Sofort einsatzbereit, nachdem die Auslösesicherung umgelegt wurde
- Schalldämpfung für niedrige Geräuschkennwerte
- Dank Freischussicherung ist das Auslösen nur bei Aufsatz des Tackern auf das Material möglich.
- Lieferung im praktischen Koffer

Art.-Nr.: 032-0033	Gewicht: ca. 920 g	EAN: 4009729022375	Arbeitsdruck: 4-7 Bar
Luftverbrauch: ca. 0,66 l/Schuss bei 6 Bar		max. Betriebsdruck: 7 Bar	

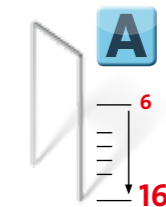

Profi J-328 air power



Großer professioneller Drucklufttacker mit Leichtmetallgehäuse für verschiedene Vertäfelungsarbeiten.

- Klammersichtfenster zur Anzeige des aktuellen Heftmittel-Füllstandes
- Precise-Nozzle: Lange Nase für präzises Arbeiten an schwer zugänglichen Stellen
- Krallenanschlag zur Führung bei der Verarbeitung von Profilholzkrallen
- Rückschlagfreies Arbeiten
- Sofort einsatzbereit, nachdem die Auslösesicherung umgelegt wurde
- Schalldämpfung für niedrige Geräuschkennwerte
- Oberlademechanik mit integriertem Klammerschieber
- Lieferung im praktischen Koffer

Art.-Nr.: 032-0034	Gewicht: ca. 1200 g	EAN: 4009729022382	Arbeitsdruck: 4-7 Bar
		max. Betriebsdruck: 8 Bar	
Luftverbrauch: ca. 0,74 l/Schuss bei 6 Bar			



Heftmittel für optimale Ergebnisse.

Novus-Heftmittel: Qualität, die hält was sie verspricht.

Novus bietet für jede Aufgabe die passenden Heftmittel in Länge und Dimension. Sie werden mit modernster Technik aus besten Materialien gefertigt. Novus verwendet ausschließlich Stahldrähte mit verzinkter Oberfläche – für eine hohe Umweltverträglichkeit und optimalen Rostschutz. Für den dauerhaften Außeneinsatz sind besonders die V2A-Klammern aus Edelstahl geeignet. Ab einer Länge von 8 mm wird nur harter Draht eingesetzt. Der Zusatz „superhart“ bezeichnet einen Stahldraht höchster Festigkeit und dokumentiert damit die Stabilität der Klammer.

Klammerlänge

Mit der richtigen Klammerlänge sind Sie immer auf der sicheren Seite. Deshalb sollten Sie für das Heftmaterial 1/3 Klammerlänge verwenden, für das Verankerungsmaterial empfehlen wir 2/3 Klammerlänge. Nutzen Sie Harthölzer als Verankerungsmaterial, dann genügt das Verhältnis 1/1.



Klarsichtverpackung

Die Novus Klarsichtverpackungen dienen der Präsentation am Haken. Sie richten sich an den Kleinbedarf und den Privatverbraucher. Die Verpackungen bestehen aus umweltfreundlichem, recyclefähigem PET-Kunststoff und sind wieder verschließbar.



Karton Sparverpackung

Für größere Projekte gibt es die kostengünstigere Novus Großverpackung.



Mehr Infos zu unseren Heftmitteln auf Youtube:

Für jede Arbeit die passende Klammer.

Feindrahtklammer

Optimal geeignet zur Befestigung von:

- Stoffen / Textilien
- dünnen Metalletiketten
- Drahtgeflecht
- dünnen Holzleisten



NOVUS Typ 53

Klarsichtverpackung		Karton Sparverpackung	
Stückzahl:	Bezeichnung:	Art.-Nr.:	EAN:
2000 St.	53/4	042-0354	4009729002001
	53/6	042-0355	4009729002018
	53/8	042-0413	4009729003213
	53/8 superhart	042-0356	4009729002025
	53/10 V2A		
1000 St.	53/6	042-0740	4009729041369
	53/8	042-0741	4009729041376
	53/10 superhart	042-0357	4009729002032
	53/10 V2A Edelstahl	042-0458	4009729003305
	53/12 superhart	042-0358	4009729002049
	53/14 superhart	042-0359	4009729002056
	53/18 superhart	042-0360	4009729002063

NOVUS Typ 37

Klarsichtverpackung		Karton Sparverpackung	
Stückzahl:	Bezeichnung:	Art.-Nr.:	EAN:
2000 St.	37/4 superhart	042-0368	4009729002148
	37/6 superhart	042-0369	4009729002155
	37/8 superhart	042-0370	4009729002162
1000 St.	37/10 superhart	042-0371	4009729002179
	37/12 superhart	042-0372	4009729002186
	37/14 superhart	042-0373	4009729002193

Feindrahtklammer speziell für Hammertacker

Flachdrahtklammer

Optimal geeignet zur Befestigung von:

- Folien / Etiketten
- Alu-Kaschierungen
- Papier und Pappe
- Wachs- und Ölpapieren



NOVUS Typ 53 F

Klarsichtverpackung		Karton Sparverpackung	
Stückzahl:	Bezeichnung:	Art.-Nr.:	EAN:
1200 St.	53 F/6	042-0374	4009729002209
	53 F/8	042-0375	4009729002216
600 St.	53 F/10	042-0376	4009729002223
	53 F/12	042-0377	4009729002230
	53 F/14	042-0378	4009729002247

D-Spitze

Klarsichtverpackung Paneelklammer		Karton Sparverpackung	
Stückzahl:	Bezeichnung:	Art.-Nr.:	EAN:
600 St.	53 F/14D (D-Spitze)	042-0654	4009729016374
	53 F/18D (D-Spitze)	042-0650	4009729015636

Paneelklammer mit D-Spitze

Die 14 und 18 mm Paneelklammern mit der D-Spitze (Klammerspitzen mit Sägeanschnitt) verhindern ein paralleles Eintreiben der Klammerschenkel und erhöhen somit den Auszugswiderstand.



Dadurch sind diese Klammern sehr gut zum Befestigen von Profilholzkrallen für Wand- und Deckenvertäfelungen geeignet.

NOVUS Typ 11

Klarsichtverpackung		Karton Sparverpackung	
Stückzahl:	Bezeichnung:	Art.-Nr.:	EAN:
1200 St.	11/6	042-0384	4009729002308
	11/8	042-0385	4009729002315
600 St.	11/10	042-0386	4009729002322
	11/12	042-0387	4009729002339
	11/14	042-0388	4009729002346

Flachdrahtklammer speziell für Hammertacker

NOVUS Typ 50

Klarsichtverpackung		Karton Sparverpackung	
Stückzahl:	Bezeichnung:	Art.-Nr.:	EAN:
960 St.	50/6	042-0465	4009729003602
	50/8	042-0466	4009729003619
	50/10	042-0467	4009729003626
	50/12	042-0468	4009729003633
	50/14	042-0469	4009729003640
	50/14D	042-0470	4009729003831
	(D-Spitze) Paneelklammer: siehe oben		

Flachdrahtklammer speziell für Tacker anderer Hersteller

Schmalrückenklammer

Optimal geeignet zur Befestigung von:

- Profilhölzern
- Paneelen
- Holzfaserplatten
- Drahtgeflecht



NOVUS Typ 4

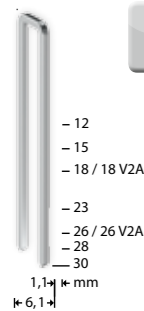

Klarsichtverpackung

Stückzahl:	Bezeichnung:	Art.-Nr.:	EAN:
1100 St.	4/12	042-0389	4009729002353
	4/15	042-0390	4009729002360
	4/18	042-0391	4009729002377
	4/18 V2A Edelstahl	042-0459	4009729003312
	4/23	042-0392	4009729002384
	4/26	042-0393	4009729002391
	4/26 V2A Edelstahl	042-0460	4009729003329
	4/30	042-0461	4009729003336

Karton Sparverpackung

Stückzahl:	Bezeichnung:	Art.-Nr.:	EAN:
2000 St.	4/18	042-0594	4009729008997
	4/23	042-0595	4009729009000
	4/26	042-0742	4009729041505
	4/28	042-0724	4009729030998

Befestigung von Paneelen:

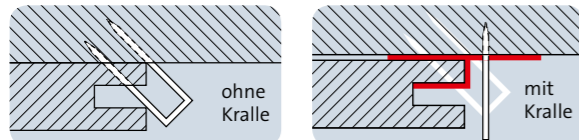

Nagel

Optimal geeignet zur Befestigung von:

- Zierleisten
- Eckleisten



NOVUS Typ J



Klarsichtverpackung

Stückzahl:	Bezeichnung:	Art.-Nr.:	EAN:
1000 St.	J/14	044-0073	4009729006726
	J/16	044-0063	4009729002414
	J/19	044-0064	4009729002421
	J/25	044-0065	4009729002438
	J/30	044-0066	4009729002445
2600 St.	J/16	044-0084	4009729023297
	J/19	044-0085	4009729023303
	J/25	044-0086	4009729023310
	J/30	044-0087	4009729023327



Universal J-065



Der praktische Klammerentferner für das mühelose Entfernen aller Klammersorten.

- Besonders handlich durch den ergonomischen und schützenden Griff.

Art.-Nr.:	Gewicht:	EAN:
033-0001	ca. 115 g	4009729001998



Der NOVUS J-065 ist das ideale Gerät, um Klammern aller Sorten problemlos wieder zu entfernen.



Seine ergonomische Griffgestaltung und das geringe Gewicht machen das Arbeiten mit dem J-065 mühelos und dadurch besonders angenehm.

		Heftmittel				Ausstattung												Lademechanik	
		Feindrahtklammer Typ / Länge in mm	Flachdrahtklammer Typ / Länge in mm	Schmalrückenklammer Typ / Länge in mm	Nagel Typ / Länge in mm	Griffverriegelung	Klammer- Sichtfenster	Distanz- anschlag		Nachschlag- funktion	Power Control	Precise Nozzle	Metallgerät	Sicherheits- entriegelung	Safety Lock / Freischuss- sicherung (F)	Kralen- anschlag	Express-Störungs- beseitigung	Ober- (O) / Unter- (U) / Hinterlader (H)	Integrierter Klammerschieber
Handtacker	J-11 ★★★★☆ creative	A 4-8				■	■							■			■	U	■
	J-13 ★★★★☆ worker	A/H 4-10				■	■							■			■	U	■
	J-17 ★★★★☆ dual worker	A 6-14	D 6-14			■	■			■				■			■	U	■
	J-25 ★★★★★ metal power	A/H 4-10	D/G 4-10			■	■						■	■			■	U	■
	J-27 ★★★★☆ dual power	A 6-14	D 6-14			■	■				■		■	■			■	U	■
	J-29 ★★★★★ high performer	A/H 6-14	D/G 6-14		E 16	■	■	■			■	■	■	■			■	U	■
Hammertacker	J-021 ★★★★☆	H 4-6					■						■					O	■
	J-032 ★★★★★		G 6-10										■					O	■
Elektrotacker	J-102 ★★★★☆ dual power	A 6-14	D 6-14				■							■	■		■	U	■
	J-105 ★★★★☆ allrounder	A/H 6-14	D-G 6-14		E 16		■	■		■	■			■	■		■	U	■
	J-165 ★★★★★ extra power	A 8-20	D 8-18		E 16-19		■			■	■	■		■			■	H	■
	J-165 Panel ★★★★★ profi power			C 15-26	E 16-25		■			■	■	■		■	■	■	■	H	■
	J-155 ★★★★☆ allrounder	A 8-18	D 8-18	C 12-18	E 19					AUTO ■	■	■			F*		■	U	■
	J-171 ★★★★★ extra power			C 18-30	E 16-30		■			■	■	■			F*		■	H	■
Akkutacker	J-214 Li-Ion ★★★★☆ accu power	A 6-14			E 14		■			■	■			F*		■	■	U	■
	Drucklufttacker	J-316 ★★★★☆ air power	A 6-16									■	■		F*			■	U
J-328 ★★★★★ air power				C 12-28	E 16-30		■				■	■				■		O	■

* Nur wenn die Nase auf das Material aufgesetzt wird, ist ein Auslösen möglich.

Handliche Partner für
feste Verbindungen.



Niettechnik für eine zuverlässige Verbindung.

Blindnietzange

Verarbeitet Blindniete, mit denen sich zwei unterschiedliche Werkstücke dauerhaft miteinander verbinden lassen. Novus bietet Blindnietzangen für die Hobbywerkstatt bis hin zum professionellen Einsatz. Features wie der 360° drehbare Schwenkkopf ermöglichen ein komfortables Arbeiten.

Einfaches Setzen eines Blindnietes

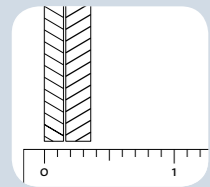

- 1 Materialstärke abmessen und die geeignete Blindniet in der Tabelle (Seite 61) ablesen.

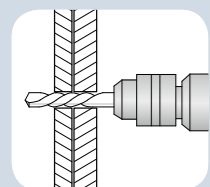

- 2 Loch – mit einem Durchmesser 0,1 mm größer als der Blindniet – in die zu verbindenden Werkstücke bohren.

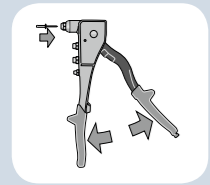

- 3 Griffsicherung öffnen und den Blindnietdorn in das Mundstück einführen.

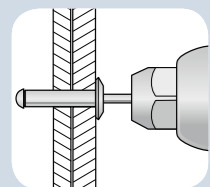

- 4 Blindnietenschaft durch die Bohrung schieben.



- 5 Griffe zusammendrücken. Den Vorgang so lange wiederholen, bis der Nietdorn abreißt.

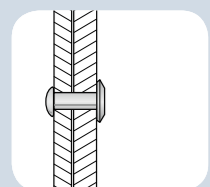

- 6 Der Blindniet ist gesetzt.



Blindnietmutterzange

Verarbeitet Blindnietmuttern, an denen sich ein Werkstück schnell und einfach dank eines innenliegenden Gewindes anschrauben lässt. Features wie die Hubbegrenzung sorgen für präzises Arbeiten.

Einfaches Setzen einer Blindnietmutter

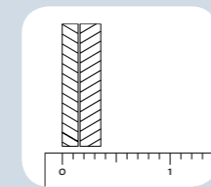

- 1 Materialstärke abmessen und die geeignete Blindnietmutter in der Tabelle (Seite 61) ablesen.

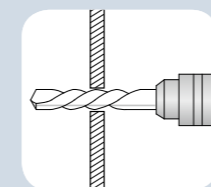

- 2 Loch – mit einem Durchmesser 0,1 mm größer als die Blindnietmutter – in das Werkstück bohren.

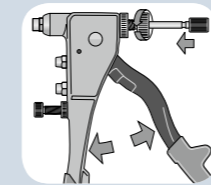

- 3 Griffsicherung öffnen und den Gewindedorn einschieben.

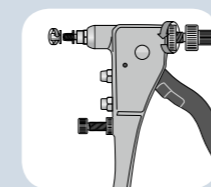

- 4 Blindnietmutter bündig auf den Gewindedorn aufschrauben.

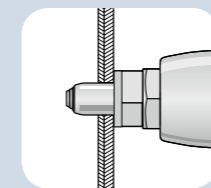

- 5 Blindnietmutter durch die Bohrung führen, Hubbegrenzung einstellen und die Griffe zusammendrücken.

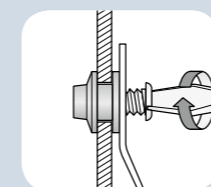

- 6 Sichere Befestigung eines Objektes an der Blindnietmutter.



Für alle Bereiche, in denen es auf eine feste Verbindung ankommt.

Ob Schildermontage oder die Befestigung von Zubehörteilen für Autos, Haus- und Gartengeräte, Lederartikel und Kinderspielzeug: Überall dort, wo eine zuverlässige Befestigungsart gefragt ist und der Untergrund bzw. das Material nur von einer Seite zugänglich ist, kommt die Niettechnik zum Einsatz.

Blindniet



Nichteisen Metall, Kunststoff,
Leichtbaumaterial, Leder und Stoffe

A Aluminium-Blindniet



Stahlbleche

S Stahl-Blindniet



korrosionsbeständige,
elektrisch leitfähige Verbindungen

C Kupfer-Blindniet

Blindnietmutter



Nichteisen Metall, Kunststoff,
Leichtbaumaterial, Leder und Stoffe

A Aluminium-Blindnietmutter



Stahlbleche

S Stahl-Blindnietmutter

Nieten und Verbinden.

Nietmittel einfach finden.

Der Produktbezeichnung auf der Nietzange können Sie entnehmen, welche Nietmittel verarbeitet werden können.

Klassifizierung

Profi

Professionelle Geräte mit höchstem Komfort durch mehr Leistung und Sicherheit.

Universal

Vielseitige Standardgeräte für normale Beanspruchung.

Hobby

Praktische Geräte für den leichten Einsatz und den privaten Bedarf.



Die Sterne stehen für die hohe Produktqualität der Geräte.

Auch nach jahrelangem Gebrauch im Alltag ist auf die einwandfreie Funktion der Novus Blindniet- und Blindnietmutterzangen Verlass. Novus gewährt eine Garantie von bis zu 5 Jahren bei bestimmungsgemäßem Gebrauch.

5 years
Guarantee

Nietzangen für dauerhafte Verbindungen.

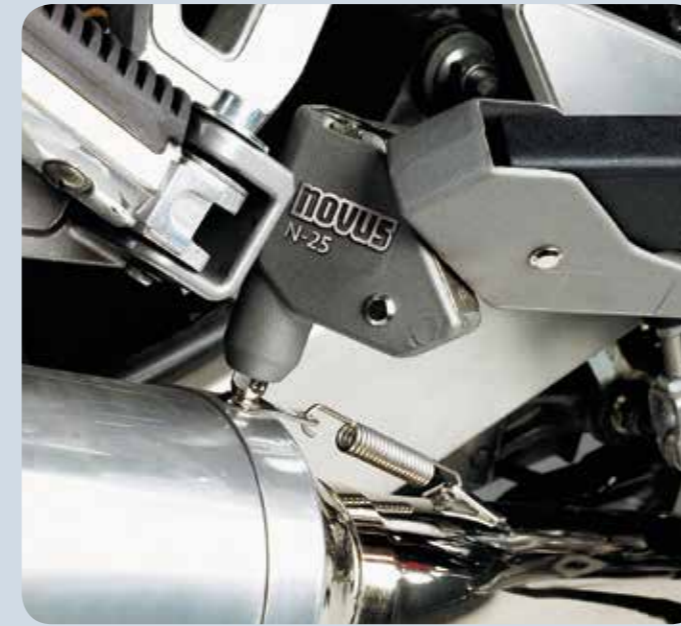

Beständig gegen Vibrationen

Auch dort, wo die Niete ständig Vibrationen ausgesetzt sind, halten sie sicher und zuverlässig.



Schnell repariert

Dank Niettechnik lassen sich selbst bei festen Materialien wie Aluminium Reparaturarbeiten zuverlässig durchführen.



Kleine Reparaturen im Alltag

Alltägliche Begleiter wie Handtaschen sind schnell ausgebessert. Z. B. können abgerissene Griffe im Handumdrehen wieder befestigt werden.



Schilder zuverlässig montieren

Schilder können auf unterschiedlichsten Untergründen sicher befestigt werden.



360° Schwenkkopf



Der um 360° drehbare Schwenkkopf macht selbst das Erreichen schwer zugänglicher Stellen problemlos möglich

Heavy Duty



Die Nietzange ist robust und langlebig

Easy Use



Mit dem Montageschlüssel können die einzelnen Mundstücke schnell und einfach ausgewechselt werden

Safety Lock



Der ergonomisch geformte Griff der Blindnietzange kann bei Nichtgebrauch oder zum Verstauen verriegelt werden

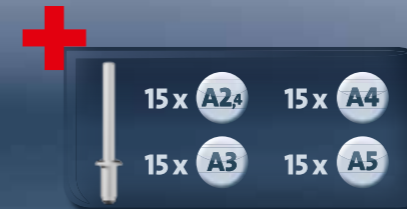
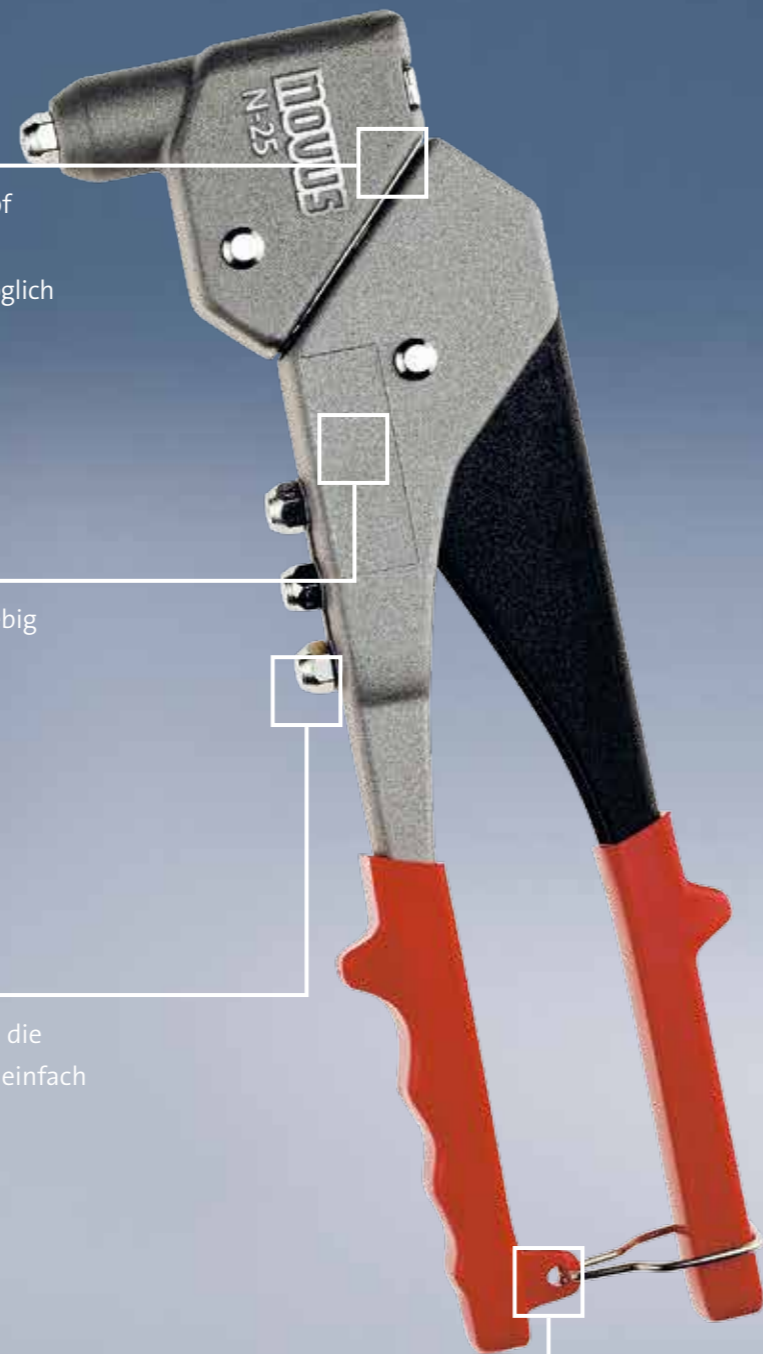

Hobby N-10 Set ★★★★★

Die Hobby-Blindnietzange für gelegentliches Arbeiten. Lieferung als Set inkl. 4 x 15 Aluminiumnieten.

- Verarbeitet Aluminium Blindniete bis 5 mm Durchmesser
- Langlebiger Gerätekörper aus Stahlblech
- Rückholfeder für einfachen Dornauswurf
- Ergonomische Griffgestaltung
- 4 integrierte Wechsel-Mundstücke an der Nietzange zur sicheren Aufbewahrung
- Integrierter Montageschlüssel zum schnellen Mundstück-Wechsel
- Griffverriegelung zum Verstauen bei Nichtgebrauch
- 1-Hand Bedienung dank integrierter Rückholfeder

Art.-Nr.: 032-0038 Gewicht: ca. 464 g EAN: 4009729058817

A2.4 A3 A4 A5 **2 years** Guarantee



Universal N-20 ★★★★★

Die universelle Blindnietzange für den Einsatz beim Heimwerken und in der Werkstatt.

- Verarbeitet Aluminium, Stahl und Kupfer Blindniete bis 5 mm Durchmesser
- Langlebiger Gerätekörper aus Aluminium und Hebel aus Stahlblech
- Ergonomische Griffgestaltung
- 4 integrierte Wechsel-Mundstücke an der Nietzange zur sicheren Aufbewahrung
- integrierter Montageschlüssel zum schnellen Mundstück-Wechsel

Art.-Nr.: 032-0040 Gewicht: ca. 488 g EAN: 4009729058862

A2.4 A3 A4 A5 S4 S3 C4 **3 years** Guarantee



Profi N-25 vario ★★★★★☆

Universelle Blindnietzange mit Schwenkkopf für präzises Arbeiten beim Heimwerken und in der Werkstatt.

- 360°-Schwenkkopf zum Nieten an schwer zugänglichen Stellen
- Verarbeitet Aluminium, Stahl und Kupfer Blindniete bis 5 mm Durchmesser
- Langlebiger Gerätekörper aus Aluminium und Hebel aus Stahlblech
- Rückholfeder für einfachen Dornauswurf
- Ergonomische Griffgestaltung
- 4 integrierte Wechsel-Mundstücke an der Nietzange zur sicheren Aufbewahrung
- integrierter Montageschlüssel zum schnellen Mundstück-Wechsel
- Griffverriegelung zum Verstauen bei Nichtgebrauch
- 1-Hand Bedienung dank integrierter Rückholfeder

Art.-Nr.: 032-0041 Gewicht: ca. 627 g EAN: 4009729058893



Profi N-40 ★★★★★

Professionelle Industrie-Blindnietzange für den häufigen Einsatz in der Werkstatt.

- Verarbeitet Aluminium, Stahl und Kupfer Blindniete bis 5 mm Durchmesser
- Langlebiger Gerätekörper aus Aluminium und robustem stahlgeschmiedeten Hebel
- Extra robuste Futterbacken-Mechanik dank hochwertigem Materialeinsatz
- Schmäler Kopf zum Nieten an schwer zugänglichen Stellen
- Rückholfeder für einfachen Dornauswurf
- Ergonomische Griffgestaltung
- 4 integrierte Wechsel-Mundstücke an der Nietzange zur sicheren Aufbewahrung
- Griffverriegelung zum Verstauen bei Nichtgebrauch
- 1-Hand Bedienung dank integrierter Rückholfeder

Art.-Nr.: 032-0043 Gewicht: ca. 531 g EAN: 4009729058954



Profi N-30 ★★★★★☆

Robuste Profi-Blindnietzange für Arbeiten beim Heimwerken und in der Werkstatt.

- Verarbeitet Aluminium, Stahl und Kupfer Blindniete bis 5 mm Durchmesser
- Langlebiger Gerätekörper aus Aluminium und robustem stahlgeschmiedeten Hebel
- Rückholfeder für einfachen Dornauswurf
- Ergonomische Griffgestaltung
- 4 integrierte Wechsel-Mundstücke an der Nietzange zur sicheren Aufbewahrung
- Griffverriegelung zum Verstauen bei Nichtgebrauch
- 1-Hand Bedienung dank integrierter Rückholfeder

Art.-Nr.: 032-0042 Gewicht: ca. 508 g EAN: 4009729058923



Profi N-55 easy ★★★★★

Professionelle Industrie-Blindnietzange für den häufigen Einsatz in der Werkstatt.

- Verarbeitet Aluminium, Stahl und Kupfer Blindniete bis 5 mm Durchmesser
- Langlebiger Gerätekörper aus Aluminium und robustem Stahlhebel
- Extra robuste Futterbacken-Mechanik dank hochwertigem Materialeinsatz
- Auffangbehälter für Nietdorne
- Ergonomische Griffgestaltung
- 4 integrierte Wechsel-Mundstücke an der Nietzange zur sicheren Aufbewahrung

Art.-Nr.: 032-0044 Gewicht: ca. 891 g EAN: 4009729058985





Blindnietmutterzangen für
feste Verbindung durch Schrauben.



Nummernschild wechseln

Nummernschilder können durch das Gewinde in der Nietmutter mühelos gewechselt werden.



Spind kennzeichnen

Namensschilder lassen sich mittels Niettechnik schnell und sicher befestigen bzw. auswechseln. So ist zum Beispiel der eigene Spind in der Umkleidekabine mit wenigen Handgriffen gekennzeichnet.



Werkstück anschrauben

Das Gewinde in der Nietmutter ermöglicht das Anschrauben eines weiteren Werkstücks.



Einsatz bei Karosseriearbeiten

Schilder können auf unterschiedlichsten Untergründen sicher befestigt werden.

Mundstücke



Die Lieferung erfolgt inklusive drei austauschbaren Mundstücken für Blindnietmuttern mit \varnothing 6, 7 und 9 mm

Hubbegrenzung



Mit Hilfe einer Einstellschraube kann der Hub begrenzt werden. Dadurch wird Beschädigungen des Gewindes vorgebeugt und das sichere und vollständige Setzen der Blindnietmutter erleichtert

Heavy Duty



Die Nietzange ist robust und langlebig

Safety Lock



Der ergonomisch geformte Griff der Blindnietmutterzange kann bei Nichtgebrauch oder zum Verstauen verriegelt werden

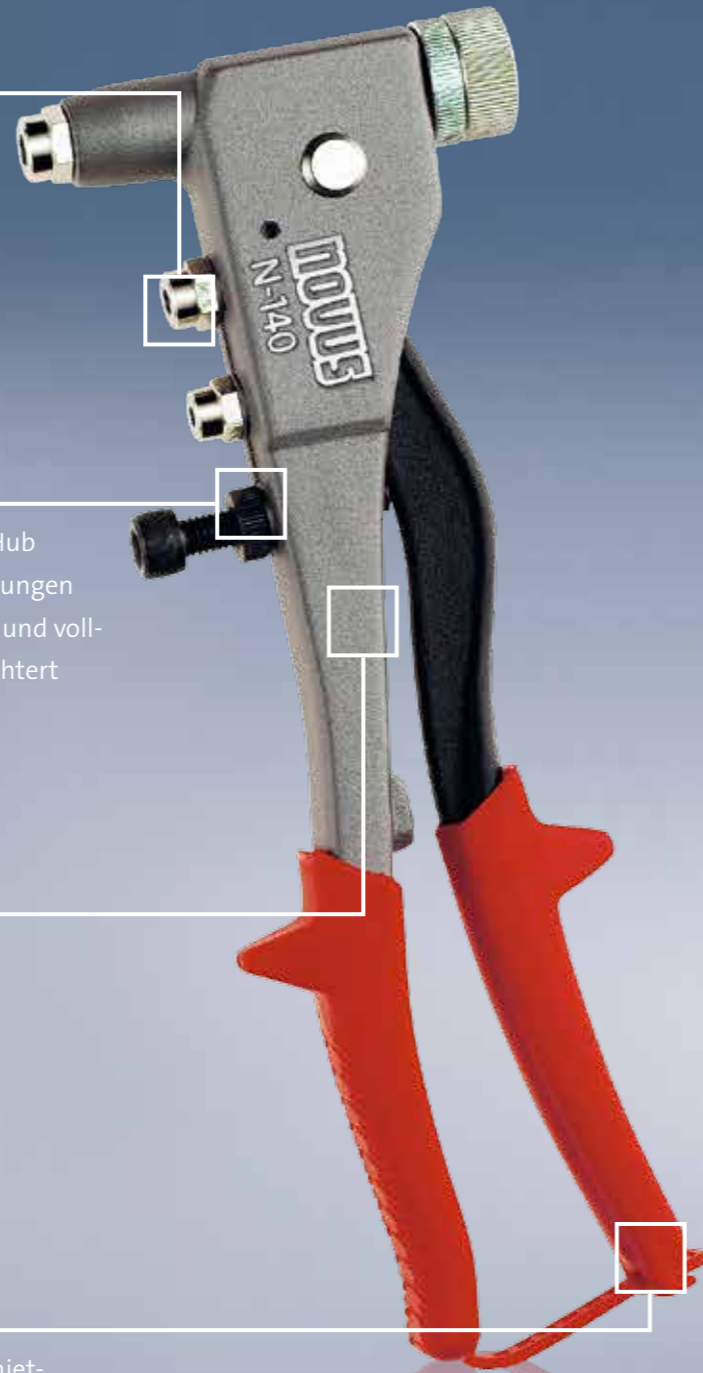

Universal N-120 ★★★★★

Universelle Blindnietmutterzange für den Einsatz von Schraubbefestigungen beim Heimwerken und in der Werkstatt.

- Langlebiger Gerätekörper aus Aluminium und Hebel aus stahlgeschmiedeter Hebel
- Ergonomische Griffgestaltung
- 4 integrierte Wechsel-Mundstücke an der Nietzange zur sicheren Aufbewahrung
- Griffverriegelung zum Verstauen bei Nichtgebrauch
- 1-Hand Bedienung dank integrierter Rückholfeder
- integrierte Mundstücke für M4, M5, M6 und passenden Gewindedornen-Adapter
- Einstellschraube für Hubbegrenzung

Art.-Nr.: 032-0045 Gewicht: ca. 580 g EAN: 4009729059012



Profi N-140 ★★★★★

Professionelle Blindnietmutterzange für den Einsatz von Schraubbefestigungen in der Werkstatt.

- Langlebiger Gerätekörper aus Aluminium und robustem stahlgeschmiedeten Hebel
- Extra robuste Futterbacken-Mechanik dank hochwertigem Materialeinsatz
- Schmäler Kopf zum Nieten an schwer zugänglichen Stellen
- Ergonomische Griffgestaltung
- Griffverriegelung zum Verstauen bei Nichtgebrauch
- integrierte Mundstücke für M4, M5, M6 und passenden Gewindedornen-Adapter
- Einstellschraube für Hubbegrenzung

Art.-Nr.: 032-0046 Gewicht: ca. 580 g EAN: 4009729059043



Richtig verbunden mit dem richtigen Nietmittel.

Auf direktem Weg zum richtigen Nietmittel.

Um zwei Werkstücke miteinander vernieten zu können, muss deren Materialstärke bekannt sein. Diese Übersicht zeigt, welche Blindniet oder welche Blindnietmutter die passende nietbare Materialstärke (in Abhängigkeit von Nietdurchmesser und -länge) aufweist. Diese Größe wird allgemein als Klemmlänge (K) bezeichnet.

Blindniet

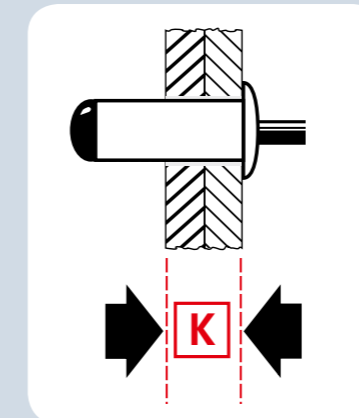

Blindnietmutter

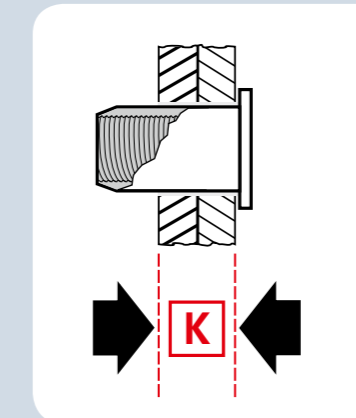

Übersicht Klemmlängen.

Blindniete

Aluminium	Blindnietlänge				Stahl	Blindnietlänge			Aluminium	Blindnietlänge		
Ø in mm	6 mm	8 mm	10 mm	12 mm	Ø in mm	10 mm	12 mm	Ø in mm	6 mm	10 mm	12 mm	
A2 ₄	1,5-3,5							C4	0,5-3,5	4,5-6,0	6,0-8,5	
A3	2,5-3,5	4,0-5,5	5,0-7,5		S3	5,0-6,5	6,5-8,5					
A4	1,5-3,0	3,5-5,0	5,0-6,5	6,5-8,5	S4	4,5-6,5	6,5-8,5					
A5		2,5-4,5	4,5-6,0	6,0-8,0								

Blindnietmuttern

Aluminium	Blindnietlänge			Stahl	Blindnietmutterlänge		
Ø in mm	10,5mm	11,5mm	15mm	Ø in mm	10,5mm	11,5mm	15mm
A6 M4	0,5-1,5			S6 M4	0,5-1,5		
A7 M5		1,0-2,0		S7 M5		1,0-2,0	
A9 M6			1,5-2,5	S9 M6			0,5-2,0

Tipps

Zum Vernieten weicher Materialien, wie Leder oder Kunststoff sollten Unterlegscheiben verwendet werden.

Um Kontaktkorrosion zu vermeiden, sollten bei Metallverbindungen Werkstück und Niet aus dem gleichen Material bestehen.

Der Durchmesser der Bohrung sollte immer 0,1mm größer sein als der Durchmesser des Blindnietes.

Der passende Niet für unterschiedliche Materialien.

Aluminium-Blindniete

Optimal geeignet zur Befestigung von:

- Nichteisen Metall
- Leder
- Kunststoff
- Stoffen
- Leichtbaumaterial



Aluminium-Blindniet mit 2,4 mm Ø



A2.4

Blisterpackung

Länge (mm):	Klemmlänge (mm):	Menge (Stück):	Art.-Nr.:	EAN:
6	1,5-3,5	30	045-0019	4009729015940
6	1,5-3,5	1000	045-0049	4009729051764

Aluminium-Blindniet mit 3 mm Ø



A3

Blisterpackung

Länge (mm):	Klemmlänge (mm):	Menge (Stück):	Art.-Nr.:	EAN:
6	2,5-3,5	30	045-0020	4009729015957
8	4,0-5,5	30	045-0021	4009729015964
10	5,0-7,5	30	045-0022	4009729015971
6	2,5-3,5	70	045-0028	4009729016039
8	4,0-5,5	70	045-0029	4009729016046
10	5,0-7,5	70	045-0030	4009729016053
6	2,5-3,5	1000	045-0050	4009729051771
8	4,0-5,5	1000	045-0051	4009729051788
10	5,0-7,5	1000	045-0052	4009729051795

Aluminium-Blindniet mit 4 mm Ø



A4

Blisterpackung

Länge (mm):	Klemmlänge (mm):	Menge (Stück):	Art.-Nr.:	EAN:
6	1,5-3,0	30	045-0023	4009729015988
8	3,5-5,0	30	045-0024	4009729015995
10	5,0-6,5	30	045-0025	4009729016008
6	1,5-3,0	70	045-0031	4009729016060
8	3,5-5,0	70	045-0032	4009729016077
10	5,0-6,5	70	045-0033	4009729016084
12	6,5-8,5	70	045-0071	4009729053645
6	1,5-3,0	1000	045-0053	4009729051801
8	3,5-5,0	1000	045-0054	4009729051818
10	5,0-6,5	1000	045-0055	4009729051825
12	6,0-8,0	1000	045-0073	4009729060940

Aluminium-Blindniet mit 5 mm Ø



A5

Blisterpackung

Länge (mm):	Klemmlänge (mm):	Menge (Stück):	Art.-Nr.:	EAN:
8	2,5-4,5	30	045-0026	4009729016015
10	4,5-6,0	30	045-0027	4009729016022
8	2,5-4,5	70	045-0047	4009729046838
10	4,5-6,0	70	045-0048	4009729046852
12	6,0-8,0	70	045-0072	4009729053669
8	2,5-4,5	1000	045-0056	4009729051832
10	4,5-6,0	1000	045-0057	4009729051849
12	6,0-8,0	1000	045-0074	4009729060957

Stahl-Blindniete

Optimal geeignet zur Befestigung von:

- Stahlblechen



Stahl-Blindniet mit 3 mm Ø



S3

Blisterpackung

Länge (mm):	Klemmlänge (mm):	Menge (Stück):	Art.-Nr.:	EAN:
10	5,0-6,5	20	045-0034	4009729016091
12	6,5-8,5	20	045-0035	4009729016107
10	5,0-6,5	1000	045-0058	4009729051856
12	6,5-8,5	1000	045-0059	4009729051863

Stahl-Blindniet mit 4 mm Ø



S4

Blisterpackung

Länge (mm):	Klemmlänge (mm):	Menge (Stück):	Art.-Nr.:	EAN:
10	4,5-6,5	20	045-0036	4009729016114
12	6,5-8,5	20	045-0037	4009729016121
10	4,5-6,5	1000	045-0060	4009729051870
12	6,5-8,5	1000	045-0061	4009729051887

Kupfer-Blindniete

Optimal geeignet zur Erstellung von:

- korrosionsbeständigen, elektrisch leitfähigen Verbindungen



Kupfer-Blindniet mit 4 mm Ø



C4

Blisterpackung

Länge (mm):	Klemmlänge (mm):	Menge (Stück):	Art.-Nr.:	EAN:
6	0,5-3,5	20	045-0038	4009729016138
10	4,5-6,0	20	045-0039	4009729016145
12	6,0-8,5	20	045-0040	4009729016152
6	0,5-3,5	1000	045-0062	4009729051894
10	4,5-6,0	1000	045-0063	4009729051900
12	6,0-8,5	1000	045-0064	4009729051917

Der passende Niet für unterschiedliche Materialien.

Aluminium-Blindnietmutter

Optimal geeignet zur Befestigung von:

- Nichteisen Metall
- Kunststoff
- Leichtbaumaterial



Aluminium-Blindnietmutter mit 6 mm Ø und innenliegendem M4 Gewinde

Blisterpackung				
Länge (mm):	Klemmlänge (mm):	Menge (Stück):	Art.-Nr.:	EAN:
10,5	0,5-1,5	10	045-0041	4009729016169
10,5	0,5-1,5	1000	045-0065	4009729051924

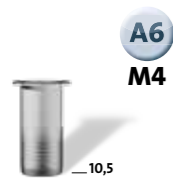

Aluminium-Blindnietmutter mit 7 mm Ø und innenliegendem M5 Gewinde

Blisterpackung				
Länge (mm):	Klemmlänge (mm):	Menge (Stück):	Art.-Nr.:	EAN:
11,5	1,0-2,0	10	045-0042	4009729016176
11,5	1,0-2,0	1000	045-0066	4009729051931

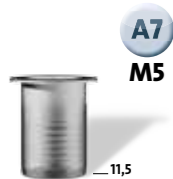

Aluminium-Blindnietmutter mit 9 mm Ø und innenliegendem M6 Gewinde

Blisterpackung				
Länge (mm):	Klemmlänge (mm):	Menge (Stück):	Art.-Nr.:	EAN:
15	1,5-2,5	10	045-0043	4009729016183
15	1,5-2,5	1000	045-0067	4009729051948



Stahl-Blindnietmutter

Optimal geeignet zur Befestigung von:

- Stahlblechen

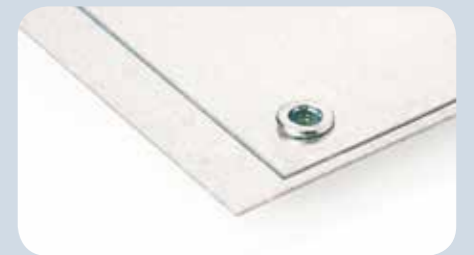

Stahl-Blindnietmutter mit 6 mm Ø und innenliegendem M4 Gewinde

Blisterpackung				
Länge (mm):	Klemmlänge (mm):	Menge (Stück):	Art.-Nr.:	EAN:
10,5	0,5-1,5	10	045-0044	4009729016190
10,5	0,5-1,5	1000	045-0068	4009729051955

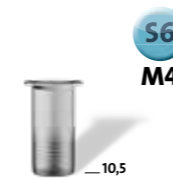

Stahl-Blindnietmutter mit 7 mm Ø und innenliegendem M5 Gewinde







Blisterpackung				
Länge (mm):	Klemmlänge (mm):	Menge (Stück):	Art.-Nr.:	EAN:
11,5	1,0-2,0	10	045-0045	4009729016206
11,5	1,0-2,0	1000	045-0069	4009729051962

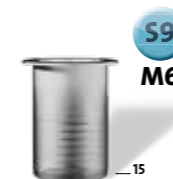

Stahl-Blindnietmutter mit 9 mm Ø und innenliegendem M6 Gewinde

Blisterpackung				
Länge (mm):	Klemmlänge (mm):	Menge (Stück):	Art.-Nr.:	EAN:
15	0,5-2,0	10	045-0046	4009729016213
15	0,5-2,0	1000	045-0070	4009729051979

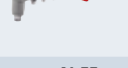
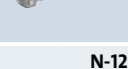

		Blindniete			Blindnietmutter		Ausstattung						
		Blindniete Aluminium	Blindniete Stahl	Blindniete Kupfer	Blindnietmutter Aluminium	Blindnietmutter Stahl	Verriegelung	Mundstücke	Hubbegrenzung	360° Schwenkkopf	Auffangbehälter für Nietdorne	Hebel aus Stahlblech	Hebel stahlgeschmiedet
Blindnietzange	N-10 ★★☆☆☆ 	A2 ^A A3 A5 A4						■	■			■	
	N-20 ★★★★★☆ 	A2 ^A A3 A5 A4	S3 S4	C4				■				■	
	N-25 vario ★★★★★☆ 	A2 ^A A3 A5 A4	S3 S4	C4				■	■	■		■	
	N-30 ★★★★★☆ 	A2 ^A A3 A5 A4	S3 S4	C4				■	■				■
	N-40 ★★★★★☆ 	A2 ^A A3 A5 A4	S3 S4	C4				■	■				■
	N-55 easy ★★★★★☆ 	A2 ^A A3 A5 A4	S3 S4	C4					■			■	■
Blindnietmutterzange	N-120 ★★★★★☆ 				A6 M4 A7 M5 A9 M6	S6 M4 S7 M5 S9 M6		■	■	■			■
	N-140 ★★★★★☆ 				A6 M4 A7 M5 A9 M6	S6 M4 S7 M5 S9 M6		■	■	■			■

Einfach scannen –
alle Novus EAN-Codes auf einen Blick.

Handtacker	Elektrotacker	Blindnietzangen	Feindrahtklammern
<p>J-11</p> <p>4 009729 057285 Art.-Nr.: 030-0436</p>	<p>J-102</p> <p>4 009729 041802 Art.-Nr.: 031-0354</p>	<p>N-10</p> <p>4 009729 058817 Art.-Nr.: 032-0038</p>	<p>NOVUS Typ 53</p> <p>53/4 2000 St. 4 009729 002001 Art.-Nr.: 042-0354</p> <p>53/6 1000 St. 4 009729 041369 Art.-Nr.: 042-0740</p> <p>53/12 superhart 1000 St. 4 009729 002049 Art.-Nr.: 042-0358</p> <p>53/8 superhart 5000 St. 4 009729 006467 Art.-Nr.: 042-0517</p>
<p>J-13</p> <p>4 009729 057308 Art.-Nr.: 030-0435</p>	<p>J-105</p> <p>4 009729 016411 Art.-Nr.: 031-0333</p>	<p>N-20</p> <p>4 009729 058862 Art.-Nr.: 032-0040</p>	<p>53/6 2000 St. 4 009729 002018 Art.-Nr.: 042-0355</p> <p>53/8 1000 St. 4 009729 041376 Art.-Nr.: 042-0741</p> <p>53/14 superhart 1000 St. 4 009729 002056 Art.-Nr.: 042-0359</p> <p>53/10 superhart 5000 St. 4 009729 006474 Art.-Nr.: 042-0518</p>
<p>J-17</p> <p>4 009729 058398 Art.-Nr.: 030-0438</p>	<p>J-165</p> <p>4 009729 014547 Art.-Nr.: 031-0326</p>	<p>N-25 vario</p> <p>4 009729 058893 Art.-Nr.: 032-0041</p>	<p>53/8 2000 St. 4 009729 003213 Art.-Nr.: 042-0413</p> <p>53/10 superhart 1000 St. 4 009729 002032 Art.-Nr.: 042-0357</p> <p>53/18 superhart 1000 St. 4 009729 002063 Art.-Nr.: 042-0360</p> <p>53/14 superhart 5000 St. 4 009729 006498 Art.-Nr.: 042-0520</p>
<p>J-25</p> <p>4 009729 057346 Art.-Nr.: 030-0433</p>	<p>J-165 Panel</p> <p>4 009729 011799 Art.-Nr.: 031-0324</p>	<p>N-30</p> <p>4 009729 058923 Art.-Nr.: 032-0042</p>	<p>53/8 superhart 2000 St. 4 009729 002025 Art.-Nr.: 042-0356</p> <p>53/10 V2A Edelstahl 1000 St. 4 009729 003305 Art.-Nr.: 042-0458</p> <p>53/6 superhart 5000 St. 4 009729 006450 Art.-Nr.: 042-0516</p>
<p>J-27</p> <p>4 009729 058794 Art.-Nr.: 030-0439</p>	<p>J-155</p> <p>4 009729 004166 Art.-Nr.: 031-0298</p>	<p>N-40</p> <p>4 009729 058954 Art.-Nr.: 032-0043</p>	<p>NOVUS Typ 37</p> <p>37/4 superhart 2000 St. 4 009729 002148 Art.-Nr.: 042-0368</p> <p>37/10 superhart 1000 St. 4 009729 002179 Art.-Nr.: 042-0371</p> <p>37/6 superhart 5000 St. 4 009729 007303 Art.-Nr.: 042-0535</p>
<p>J-29</p> <p>4 009729 058015 Art.-Nr.: 030-0432</p>	<p>J-171</p> <p>4 009729 001776 Art.-Nr.: 031-0061</p>	<p>N-55 easy</p> <p>4 009729 058985 Art.-Nr.: 032-0044</p>	<p>37/6 superhart 2000 St. 4 009729 002155 Art.-Nr.: 042-0369</p> <p>37/12 superhart 1000 St. 4 009729 002186 Art.-Nr.: 042-0372</p> <p>37/8 superhart 5000 St. 4 009729 007310 Art.-Nr.: 042-0536</p>
	<p>J-214 Li-Ion</p> <p>4 009729 053683 Art.-Nr.: 031-0356</p>		<p>37/8 superhart 2000 St. 4 009729 002162 Art.-Nr.: 042-0370</p> <p>37/14 superhart 1000 St. 4 009729 002193 Art.-Nr.: 042-0373</p> <p>37/10 superhart 5000 St. 4 009729 008966 Art.-Nr.: 042-0603</p>
Hammertacker	Drucklufttacker	Blindnietmutterzangen	Entferner für Klammern und Nägel
<p>J-021</p> <p>4 009729 010068 Art.-Nr.: 030-0371</p>	<p>J-316</p> <p>4 009729 022375 Art.-Nr.: 032-0033</p>	<p>N-120</p> <p>4 009729 059012 Art.-Nr.: 032-0045</p>	<p>J-065</p> <p>4 009729 001998 Art.-Nr.: 033-0001</p>
<p>J-032</p> <p>4 009729 045084 Art.-Nr.: 030-0424</p>	<p>J-328</p> <p>4 009729 022382 Art.-Nr.: 032-0034</p>	<p>N-140</p> <p>4 009729 059043 Art.-Nr.: 032-0046</p>	

Einfach scannen – alle Novus EAN-Codes auf einen Blick.

Flachdrahtklammer

<p>NOVUS Typ 53 F 53 F/6 1200 St. 4 009729 002209 Art.-Nr.: 042-0374</p>	<p>53 F/10 600 St. 4 009729 002223 Art.-Nr.: 042-0376</p>	<p>53 F/14 600 St. 4 009729 002247 Art.-Nr.: 042-0378</p>	
<p>53 F/8 1200 St. 4 009729 002216 Art.-Nr.: 042-0375</p>	<p>53 F/12 600 St. 4 009729 002230 Art.-Nr.: 042-0377</p>		
<p>(D-Spitze) 53 F/18D (D-Spitze) 600 St. 4 009729 015636 Art.-Nr.: 042-0650</p>	<p>53 F/14D (D-Spitze) 600 St. 4 009729 016374 Art.-Nr.: 042-0654</p>		
<p>NOVUS Typ 11 11/6 1200 St. 4 009729 002308 Art.-Nr.: 042-0384</p>	<p>11/10 600 St. 4 009729 002322 Art.-Nr.: 042-0386</p>	<p>11/14 600 St. 4 009729 002346 Art.-Nr.: 042-0388</p>	<p>11/8 5000 St. 4 009729 006573 Art.-Nr.: 042-0528</p>
<p>11/8 1200 St. 4 009729 002315 Art.-Nr.: 042-0385</p>	<p>11/12 600 St. 4 009729 002339 Art.-Nr.: 042-0387</p>	<p>11/6 5000 St. 4 009729 006566 Art.-Nr.: 042-0527</p>	<p>11/10 5000 St. 4 009729 006580 Art.-Nr.: 042-0529</p>
<p>NOVUS Typ 50 50/6 960 St. 4 009729 003602 Art.-Nr.: 042-0465</p>	<p>50/10 960 St. 4 009729 003626 Art.-Nr.: 042-0467</p>	<p>50/14 960 St. 4 009729 003640 Art.-Nr.: 042-0469</p>	
<p>50/8 960 St. 4 009729 003619 Art.-Nr.: 042-0466</p>	<p>50/12 960 St. 4 009729 003633 Art.-Nr.: 042-0468</p>		
<p>(D-Spitze) 50/14 D (D-Spitze) 960 St. 4 009729 003831 Art.-Nr.: 042-0470</p>			

Schmalrückenklammer

<p>NOVUS Typ 4 4/12 1100 St. 4 009729 002353 Art.-Nr.: 042-0389</p>	<p>4/18 V2A Edelstahl 1100 St. 4 009729 003312 Art.-Nr.: 042-0459</p>	<p>4/26 V2A Edelstahl 1100 St. 4 009729 003329 Art.-Nr.: 042-0460</p>	<p>4/23 2000 St. 4 009729 009000 Art.-Nr.: 042-0595</p>
<p>4/15 1100 St. 4 009729 002360 Art.-Nr.: 042-0390</p>	<p>4/23 1100 St. 4 009729 002384 Art.-Nr.: 042-0392</p>	<p>4/30 1100 St. 4 009729 003336 Art.-Nr.: 042-0461</p>	<p>4/26 2000 St. 4 009729 041505 Art.-Nr.: 042-0742</p>
<p>4/18 1100 St. 4 009729 002377 Art.-Nr.: 042-0391</p>	<p>4/26 1100 St. 4 009729 002391 Art.-Nr.: 042-0393</p>	<p>4/18 2000 St. 4 009729 008997 Art.-Nr.: 042-0594</p>	<p>4/28 2000 St. 4 009729 030998 Art.-Nr.: 042-0724</p>

Nagel

<p>NOVUS Typ J J/14 1000 St. 4 009729 006726 Art.-Nr.: 044-0073</p>	<p>J/25 1000 St. 4 009729 002438 Art.-Nr.: 044-0065</p>	<p>J/19 2600 St. 4 009729 023303 Art.-Nr.: 044-0085</p>
<p>J/16 1000 St. 4 009729 002414 Art.-Nr.: 044-0063</p>	<p>J/30 1000 St. 4 009729 002445 Art.-Nr.: 044-0066</p>	<p>J/25 2600 St. 4 009729 023310 Art.-Nr.: 044-0086</p>
<p>J/19 1000 St. 4 009729 002421 Art.-Nr.: 044-0064</p>	<p>J/16 2600 St. 4 009729 023297 Art.-Nr.: 044-0084</p>	<p>J/30 2600 St. 4 009729 023327 Art.-Nr.: 044-0087</p>

Stahl-Blindniete

<p>3 mm Ø 10 mm Klemmlänge: 5,0-6,5 mm 20 St. 4 009729 016091 Art.-Nr.: 045-0034</p>	<p>12 mm Klemmlänge: 6,5-8,5 mm 20 St. 4 009729 016107 Art.-Nr.: 045-0035</p>	<p>10 mm Klemmlänge: 5,0-6,5 mm 1000 St. 4 009729 051856 Art.-Nr.: 045-0058</p>	<p>12 mm Klemmlänge: 6,5-8,5 mm 1000 St. 4 009729 051863 Art.-Nr.: 045-0059</p>
<p>4 mm Ø 10 mm Klemmlänge: 4,5-6,5 mm 20 St. 4 009729 016114 Art.-Nr.: 045-0036</p>	<p>12 mm Klemmlänge: 6,5-8,5 mm 20 St. 4 009729 016121 Art.-Nr.: 045-0037</p>	<p>10 mm Klemmlänge: 4,5-6,5 mm 1000 St. 4 009729 051870 Art.-Nr.: 045-0060</p>	<p>12 mm Klemmlänge: 6,5-8,5 mm 1000 St. 4 009729 051887 Art.-Nr.: 045-0061</p>

Einfach scannen – alle Novus EAN-Codes auf einen Blick.

Blindniete

Aluminium-Blindniete

	6 mm Klemmlänge: 1,5-3,5 mm 30 St. 4 009729 015940 Art.-Nr.: 045-0019	6 mm Klemmlänge: 1,5-3,5 mm 1000 St. 4 009729 051764 Art.-Nr.: 045-0049		
	6 mm Klemmlänge: 2,5-3,5 mm 30 St. 4 009729 015957 Art.-Nr.: 045-0020	6 mm Klemmlänge: 2,5-3,5 mm 70 St. 4 009729 016039 Art.-Nr.: 045-0028	6 mm Klemmlänge: 2,5-3,5 mm 1000 St. 4 009729 051771 Art.-Nr.: 045-0050	
	8 mm Klemmlänge: 4,0-5,5 mm 30 St. 4 009729 015964 Art.-Nr.: 045-0021	8 mm Klemmlänge: 4,0-5,5 mm 70 St. 4 009729 016046 Art.-Nr.: 045-0029	8 mm Klemmlänge: 4,0-5,5 mm 1000 St. 4 009729 051788 Art.-Nr.: 045-0051	
	10 mm Klemmlänge: 5,0-7,5 mm 30 St. 4 009729 015971 Art.-Nr.: 045-0022	10 mm Klemmlänge: 5,0-7,5 mm 70 St. 4 009729 016053 Art.-Nr.: 045-0030	10 mm Klemmlänge: 5,0-7,5 mm 1000 St. 4 009729 051795 Art.-Nr.: 045-0052	
	6 mm Klemmlänge: 1,5-3,0 mm 30 St. 4 009729 015988 Art.-Nr.: 045-0023	6 mm Klemmlänge: 1,5-3,0 mm 70 St. 4 009729 016060 Art.-Nr.: 045-0031	12 mm Klemmlänge: 6,5-8,5 mm 70 St. 4 009729 053645 Art.-Nr.: 045-0071	10 mm Klemmlänge: 5,0-6,5 mm 1000 St. 4 009729 051825 Art.-Nr.: 045-0055
	8 mm Klemmlänge: 3,5-5,0 mm 30 St. 4 009729 015995 Art.-Nr.: 045-0024	8 mm Klemmlänge: 3,5-5,0 mm 70 St. 4 009729 016077 Art.-Nr.: 045-0032	6 mm Klemmlänge: 1,5-3,0 mm 1000 St. 4 009729 051801 Art.-Nr.: 045-0053	12 mm Klemmlänge: 6,0-8,0 mm 1000 St. 4 009729 060940 Art.-Nr.: 045-0073
	10 mm Klemmlänge: 5,0-6,5 mm 30 St. 4 009729 016008 Art.-Nr.: 045-0025	10 mm Klemmlänge: 5,0-6,5 mm 70 St. 4 009729 016084 Art.-Nr.: 045-0033	8 mm Klemmlänge: 3,5-5,0 mm 1000 St. 4 009729 051818 Art.-Nr.: 045-0054	
	8 mm Klemmlänge: 2,5-4,5 mm 30 St. 4 009729 016015 Art.-Nr.: 045-0026	8 mm Klemmlänge: 2,5-4,5 mm 70 St. 4 009729 046838 Art.-Nr.: 045-0047	12 mm Klemmlänge: 6,0-8,0 mm 70 St. 4 009729 053669 Art.-Nr.: 045-0072	10 mm Klemmlänge: 4,5-6,0 mm 1000 St. 4 009729 051849 Art.-Nr.: 045-0057
	10 mm Klemmlänge: 4,5-6,0 mm 30 St. 4 009729 016022 Art.-Nr.: 045-0027	10 mm Klemmlänge: 4,5-6,0 mm 70 St. 4 009729 046852 Art.-Nr.: 045-0048	8 mm Klemmlänge: 2,5-4,5 mm 1000 St. 4 009729 051832 Art.-Nr.: 045-0056	12 mm Klemmlänge: 6,0-8,0 mm 1000 St. 4 009729 060957 Art.-Nr.: 045-0074

Blindniete/Blindnietmutter

Kupfer-Blindniete

	6 mm Klemmlänge: 0,5-3,5 mm 20 St. 4 009729 016138 Art.-Nr.: 045-0038	12 mm Klemmlänge: 6,0-8,5 mm 20 St. 4 009729 016152 Art.-Nr.: 045-0040	10 mm Klemmlänge: 4,5-6,0 mm 1000 St. 4 009729 051900 Art.-Nr.: 045-0063
	10 mm Klemmlänge: 4,5-6,0 mm 20 St. 4 009729 016145 Art.-Nr.: 045-0039	6 mm Klemmlänge: 0,5-3,5 mm 1000 St. 4 009729 051894 Art.-Nr.: 045-0062	12 mm Klemmlänge: 6,0-8,5 mm 1000 St. 4 009729 051917 Art.-Nr.: 045-0064

Aluminium-Blindnietmutter

	10,5 mm Klemmlänge: 0,5-1,5 mm 10 St. 4 009729 016169 Art.-Nr.: 045-0041	10,5 mm Klemmlänge: 0,5-1,5 mm 1000 St. 4 009729 051924 Art.-Nr.: 045-0065
	11,5 mm Klemmlänge: 1,0-2,0 mm 10 St. 4 009729 016176 Art.-Nr.: 045-0042	11,5 mm Klemmlänge: 1,0-2,0 mm 1000 St. 4 009729 051931 Art.-Nr.: 045-0066
	15 mm Klemmlänge: 1,5-2,5 mm 10 St. 4 009729 016183 Art.-Nr.: 045-0043	15 mm Klemmlänge: 1,5-2,5 mm 1000 St. 4 009729 051948 Art.-Nr.: 045-0067

Stahl-Blindnietmutter

	10,5 mm Klemmlänge: 0,5-1,5 mm 10 St. 4 009729 016190 Art.-Nr.: 045-0044	10,5 mm Klemmlänge: 0,5-1,5 mm 1000 St. 4 009729 051955 Art.-Nr.: 045-0068
	11,5 mm Klemmlänge: 1,0-2,0 mm 10 St. 4 009729 016206 Art.-Nr.: 045-0045	11,5 mm Klemmlänge: 1,0-2,0 mm 1000 St. 4 009729 051962 Art.-Nr.: 045-0069
	15 mm Klemmlänge: 0,5-2,0 mm 10 St. 4 009729 016213 Art.-Nr.: 045-0046	15 mm Klemmlänge: 0,5-2,0 mm 1000 St. 4 009729 051979 Art.-Nr.: 045-0070

Verkaufstark am POS.

Gute Sichtbarkeit auch in dunkleren Ecken dank LED Beleuchtung.

Anleitung für richtiges Nieten und Nietmutter setzen.

Übersichtstabelle mit vielen Anwendungsbeispielen und Klammerempfehlungen.

Kostenloses Handbuch mit praktischen Tipps und Tricks zum Tackern und Nieten.



Haptik und Optik der Produkte können am Regal geprüft werden.

Einteilung in Hobby, Universal und Profigeräte zur besseren Orientierung.

Klammertabelle zur Übersicht der verwendbaren Klammern, auch für Tacker anderer Hersteller.

Immer die passende Klammer oder das passenden Nietmittel zum Gerät mit dem Novus Leit-system

Klammerempfehlung zum Material inkl. Materialmuster am Regal

Besuchen **Sie** uns auch im Internet –
immer aktuell mit neuen **Inspirationen.**



855-3050 D_05/17 Technische Daten und Design annähernd, Änderungen vorbehalten. Keine Haftung für Druckfehler.

Novus Dahle GmbH & Co. KG
Novus Befestigung
Breslauer Straße 34 - 38
D - 49808 Lingen (Ems)
Tel. +49 (0) 591 9140-0
Fax +49 (0) 591 9140-841
info@novus-dahle.com

www.novus.de

Ein Unternehmen der 