

de	Originalbetriebsanleitung - Akku-Exzentrerschleifer	9
en	Original instructions – cordless eccentric sander	16
fr	Notice d'utilisation d'origine - Ponceuse excentrique hybride	23
es	Manual de instrucciones original - Lijadora excéntrica a batería	30
it	Istruzioni per l'uso originali per la levigatrice orbitale a batteria	37
nl	Originele bedieningshandleiding - accu-excenterschuurmachine	44
sv	Originalbruksanvisning – Batterislip Rund Excenter	51
fi	Alkuperäiset käyttöohjeet - akkuepäkeskohiomakone	57
da	Original brugsanvisning – akku excentersliber	63
nb	Original bruksanvisning - batteridrevet eksentersliper	69
pt	Manual de instruções original - lixadora excêntrica de bateria	75
cs	Originální návod k obsluze – akumulátorová excentrická bruska	82
pl	Oryginalna instrukcja obsługi – akumulatorowa szlifierka mimośrodowa	88

ETSC 2 125 ETSC 2 150

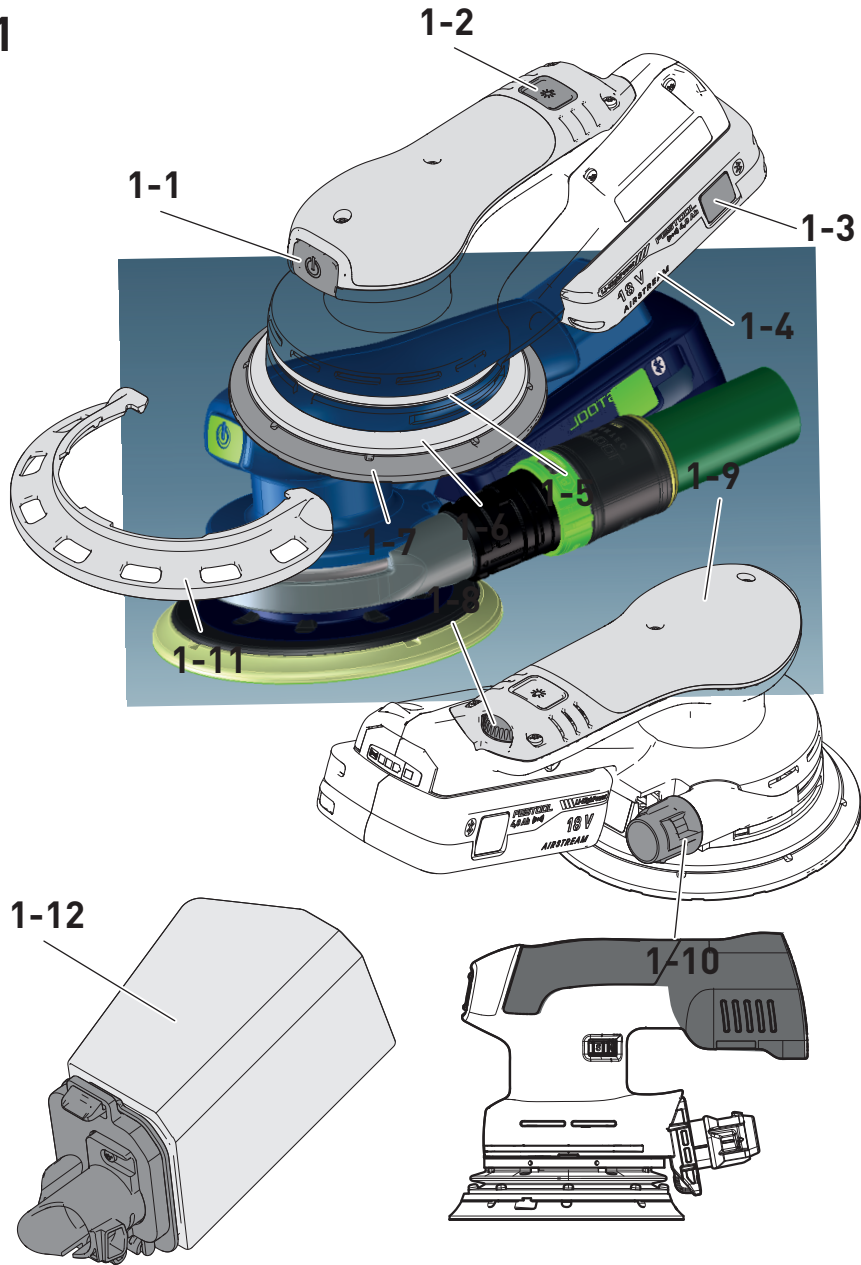

1



2A

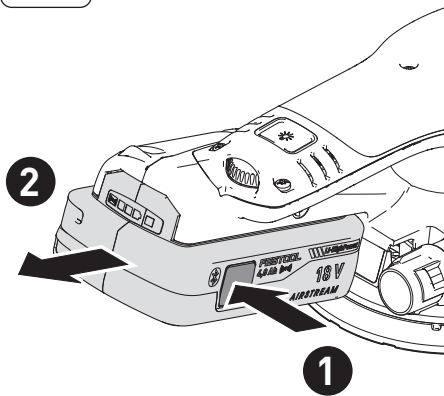

2B

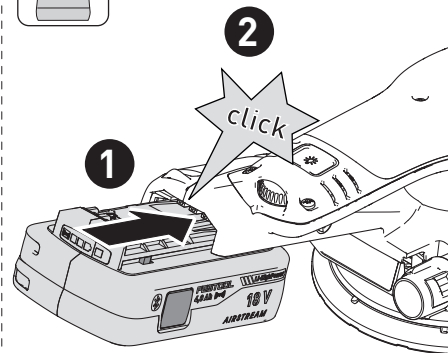

3A

ETSC 2 150

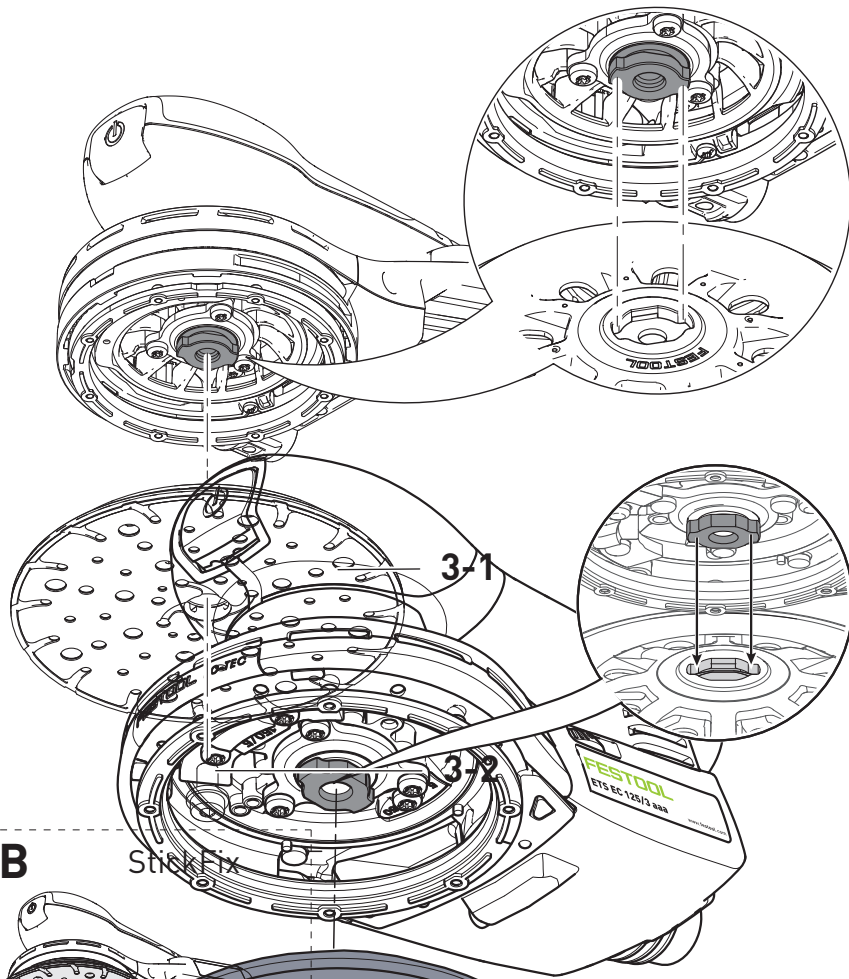

3B

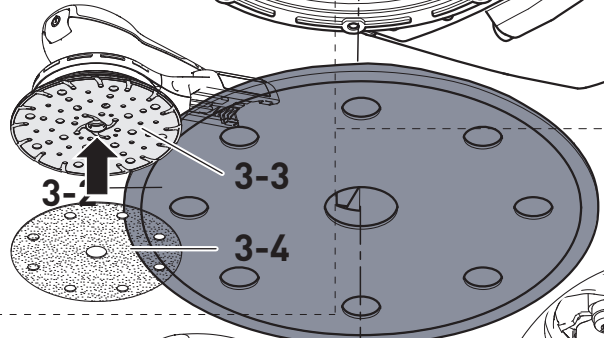

ETSC 2 125

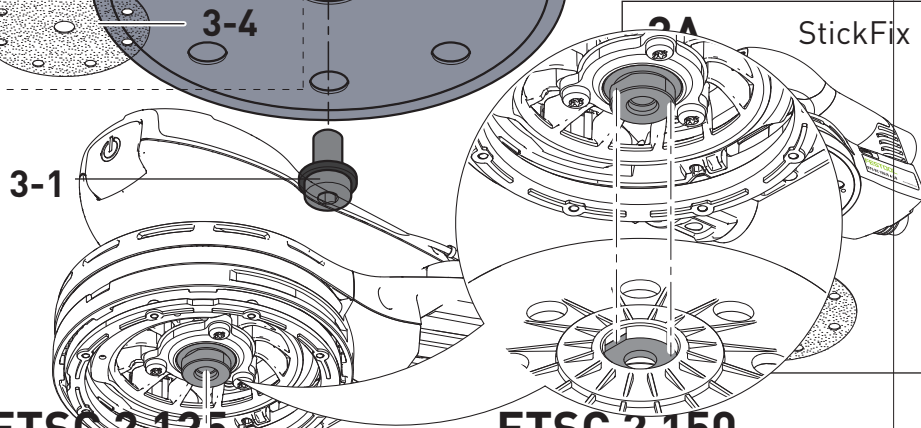

ETSC 2 125

ETSC 2 150



4A

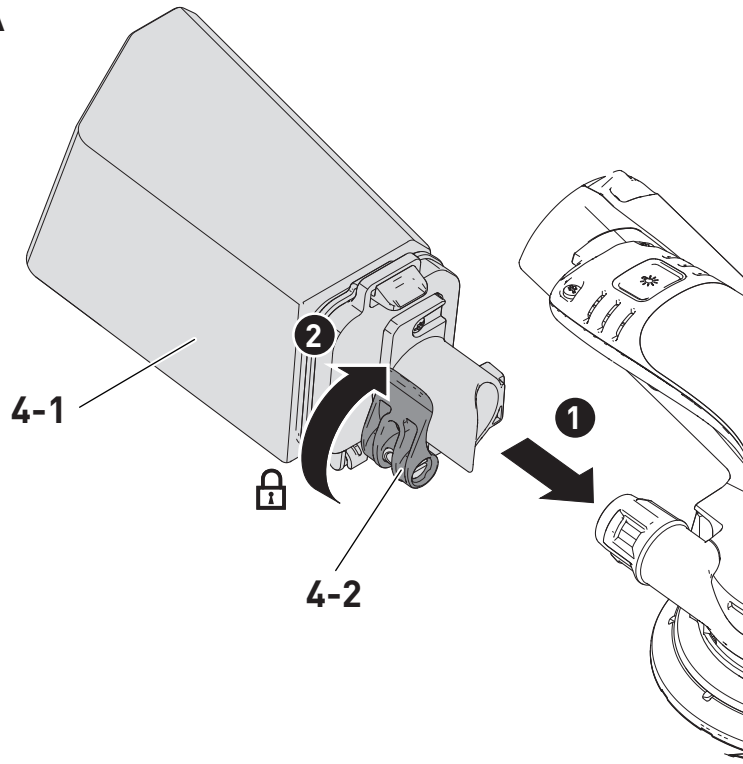

4B

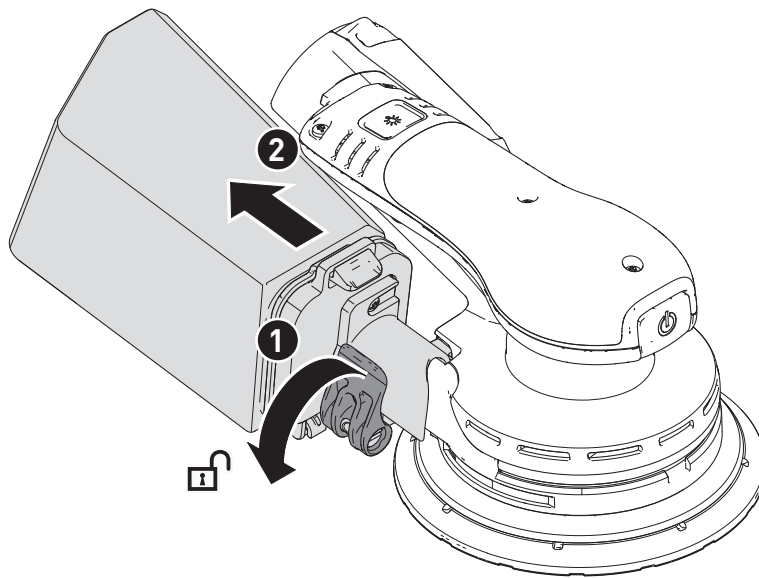

4C

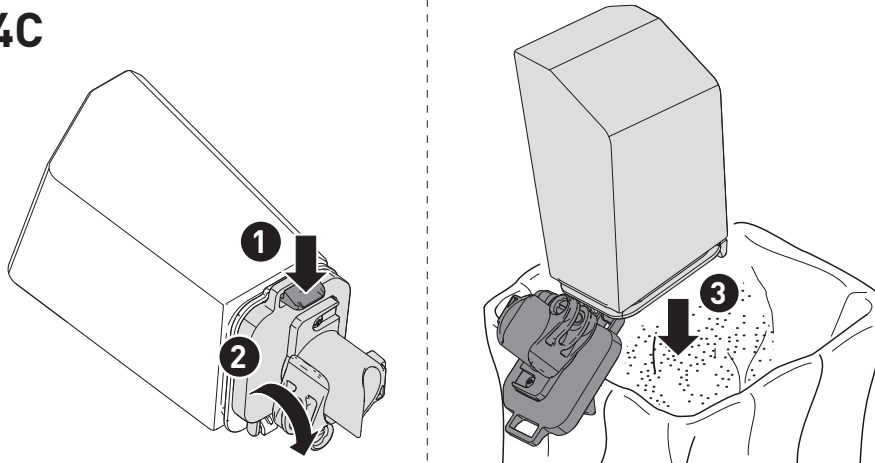

5

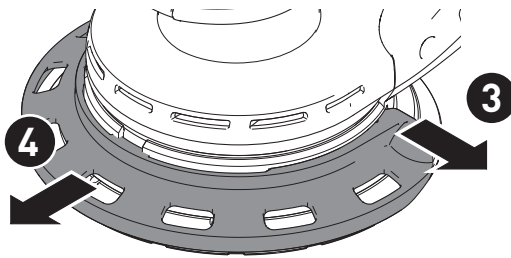
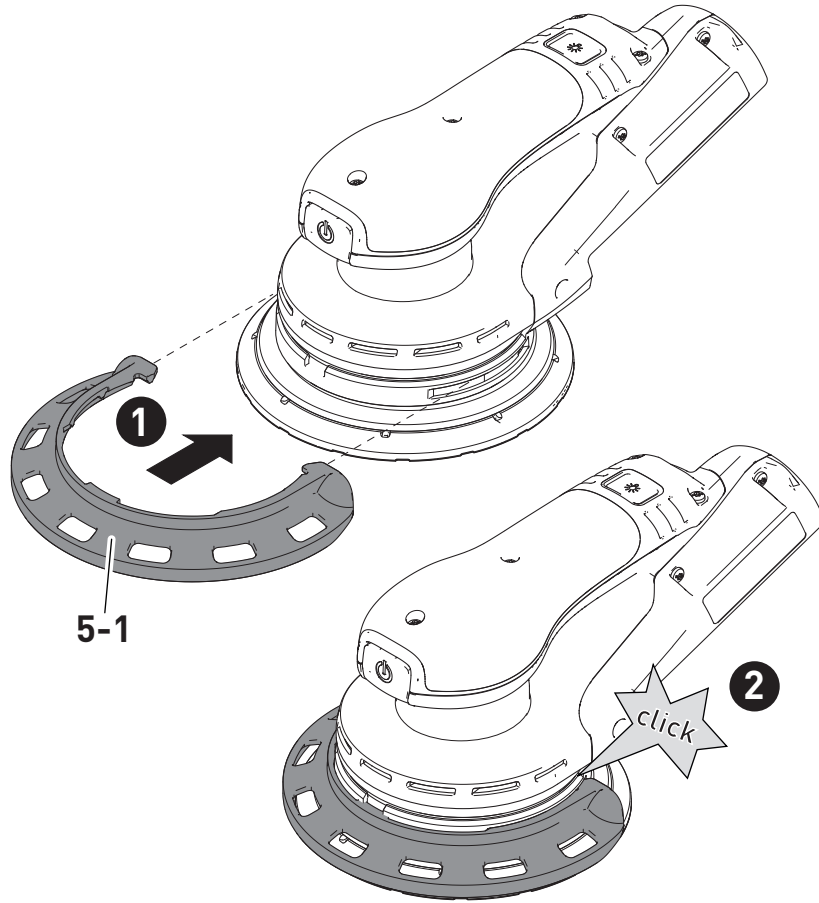

6

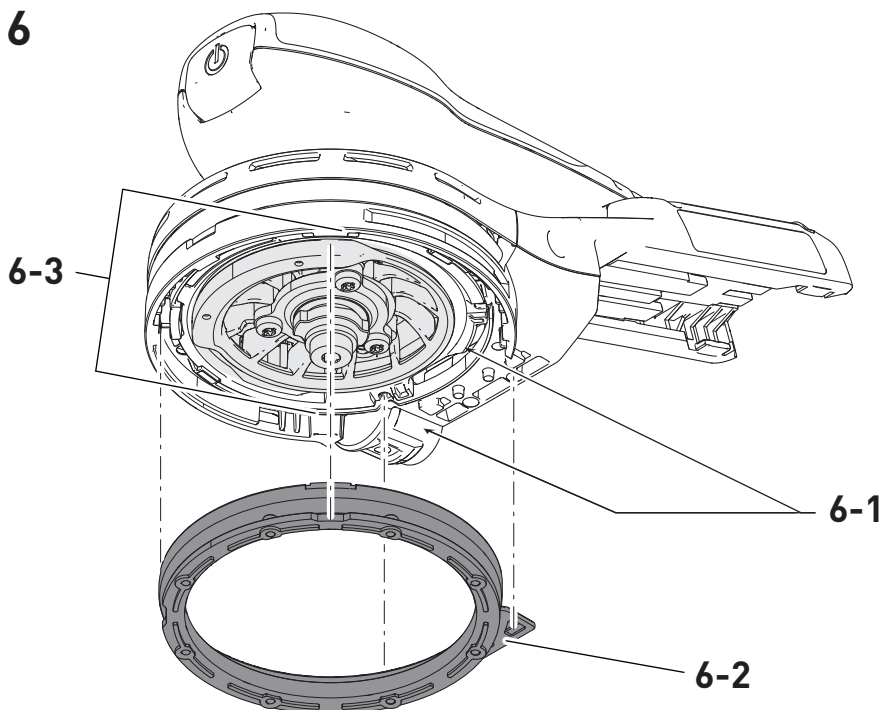

de: EU-Konformitätserklärung. Wir erklären in alleiniger Verantwortung, dass dieses Produkt mit allen relevanten Anforderungen folgender EU-Richtlinien übereinstimmt, und folgende Normen oder normative Dokumente zugrunde gelegt wurden:

en: EU Declaration of Conformity. We declare under sole responsibility that this product complies with all the relevant requirements in the following EU Directives, and following standards or normative documents were applied:

fr: Déclaration de conformité de l'UE. Nous déclarons, sous notre seule responsabilité, que ce produit satisfait à toutes les exigences pertinentes des directives UE suivantes et repose sur les normes ou documents normatifs suivants:

es: Declaración UE de conformidad. Declaramos bajo nuestra responsabilidad que este producto cumple todos los requisitos relevantes de las siguientes directivas de la UE y que se han tomado como base las siguientes normas o documentos normativos:

bg: ЕС декларация за съответствие. Ние заявяваме на собствена отговорност, че настоящият продукт съответства на всички релевантни изисквания на следните Директиви на ЕС и следните стандарти и нормативни документи са взети под внимание:

cs: Prohlášení o shodě EU. Prohlašujeme s veškerou odpovědností, že tento výrobek splňuje všechny příslušné požadavky následujících směrnic EU a že byly použity následující normy nebo normativní dokumenty:

da: EU-overensstemmelseserklæring. Vi erklærer med eneansvar, at dette produkt er i overensstemmelse med alle relevante krav i følgende EU-direktiver, og at følgende standarder eller normative dokumenter danner grundlag for det:

el: Δήλωση συμμόρφωσης ΕΕ. Δηλώνουμε με αποκλειστική μας ευθύνη, ότι αυτό το προϊόν συμμορφώνεται με όλες τις σχετικές απαιτήσεις των ακόλουθων οδηγιών της ΕΕ και ότι έχουν χρησιμοποιηθεί τα ακόλουθα πρότυπα ή κανονιστικά έγγραφα:

et: EL-vastavusdeklaratsioon. Kinnitame ainuvastutajatena, et käesolev toode vastab järgmistele Euroopa Liidu direktiivide nõuetele ning on kooskõlas järgmistele standardite ja normatiivsete dokumentidega:

fi: EU-vaatimustenmukaisuusvakuutus. Vakuutamme yksinomaisella vastuulla, että tämä tuote täyttää seuraavien EU-direktiivien kaikki olennaiset vaatimukset ja se on seuraavien standardien tai standardiasiakirjojen mukainen:

hr: EU izjava o skladnosti. Izjavljujemo pod vlastitom odgovornošću da je ovaj proizvod u skladu sa svim važnim zahtjevi- ma sljedećih Direktiva EU i da se polazilo od sljedećih normi ili normativnih dokumenata:

hu: EU megfelelőségi nyilatkozat. Kizárólagos felelősségünk tudatában kijelentjük, hogy ez a termék az alábbi EU-irányelvek minden vonatkozó követelményének megfelelően az alábbi szabványok vagy normatív dokumentumok alapul vételével:

it: Dichiarazione di conformità UE. Dichiariamo sotto nostra unica responsabilità che il presente prodotto sia conforme a tutti i requisiti di rilevanza definiti dalle seguenti Direttive UE e che siano stati applicati le seguenti norme o i seguenti documenti normativi:

lt: ES atitikties deklaracija. Prisiimdami visą atsakomybę pareiškiamo, kad šis gaminyš tenkina visus svarbius toliau nurodytų ES direktyvų reikalavimus, ir kad jį projektuojant, buvo panaudotos toliau nurodytos normos arba normatyviniai dokumentai:

lv: ES atbilstības deklarācija. Mēs ar pilnu atbildību paziņojam, ka šis izstrādājums atbilst visām svarīgākajām šādu EK direktīvu prasībām un ir izgatavots atbilstoši šādiem standartiem vai normatīvajiem dokumentiem:

nb: EU-samsvarserklæring. Vi erklærer under eneansvar at dette produktet oppfyller alle relevante krav i følgende EU-direktiver og at følgende standarder eller normative dokumenter er blitt lagt til grunn:

nl: EU-conformiteitsverklaring. Wij verklaren en stellen ons ervoor verantwoordelijk dat dit product volledig voldoet aan alle volgende EU-richtlijnen en volgende normen of normatieve documenten daaraan ten grondslag gelegd werden:

pl: Deklaracja zgodności UE. Niniejszym oświadczamy nawłasną odpowiedzialność, że produkt ten spełnia wszystkie obowiązujące wymogi następujących dyrektyw UE, norm lub dokumentów normatywnych.

pt: Declaração de conformidade UE. Sob nossa inteira responsabilidade, declaramos que este produto está de acordo com todas as exigências relevantes das seguintes diretivas UE, tendo sido tomadas por base as seguintes normas ou documentos normativos:

ro: Declarație de conformitate UE. Declarăm pe proprie răspundere că acest produs este conform cu toate cerințele relevante din următoarele directive UE și că se bazează pe următoarele norme sau documente normative:

ru: Декларация о соответствии ЕС. Мы со всей ответственностью заявляем, что данная продукция соответствует всем применимым требованиям следующих Директив ЕС, стандартов и нормативных документов:

sk: EÚ vyhlásenie o zhode. Zodpovedne vyhlasujeme, že tento produkt súhlasí so všetkými relevantnými požiadavkami nasledujúcich smerníc EÚ a vychádza z nasledujúcich noriem alebo normatívnych dokumentov:

sl: EU izjava o skladnosti. S polno odgovornostjo izjavljamo, da je ta proizvod skladen z vsemi veljavnimi zahtevami naslednjih direktiv EU in da izpolnjuje zahteve naslednjih standardov ali normativnih dokumentov:

sv: EU-försäkran om överensstämmelse. Vi förklarar på eget ansvar att denna produkt uppfyller alla relevanta krav enligt följande EU-direktiv och baseras på följande normer eller normgivande dokument:

Akku-Exzenterschleifer / Cordless eccentric sander	Seriennummer / Serial number * T-Nr.
ETSC 2 125	10679061
ETSC 2 150	10487030



2006/42/EC, 2014/53/EU, 2014/30/EU, 2011/65/EU

EN 62841-1:2015 + AC:2015 + A11:2022,
 EN 62841-2-4:2014 + AC:2015,
 EN 55014-1:2017 + A11:2020,
 EN 55014-2:1997 + A1:2001 + A2:2008 + AC:1997,
 EN 300 328 V2.2.2,
 EN 303 446-1 V1.2.1,
 EN 301 489-1 V1.9.2,
 EN 301 489-17 V3.2.4,
 EN IEC 63000:2018



We as the manufacturer declare under our sole responsibility that the product(s) fulfill(s) all the relevant provisions of the following UK Regulations and are manufactured in accordance with the following designated standards:

- S.I. 2008/1597 Supply of Machinery [Safety] Regulations 2008
- S.I. 2017/1206 Radio Equipment Regulations 2017
- S.I. 2016/1091 Electromagnetic Compatibility Regulations 2016
- S.I. 2021/422 Restriction of the Use of Certain Hazardous Substances in Electrical and Electronic Equipment Regulations 2012

BS EN 62841-1:2015 + AC:2015 + A11:2022,
 BS EN 62841-2-4:2014 + AC:2015,
 BS EN 55014-1:2017 + A11:2020,
 BS 55014-2:1997 + A1:2001 + A2:2008 + AC:1997,
 BS EN 300 328 V2.2.2,
 BS EN 303 446-1 V1.2.1,
 BS EN 301 489-1 V1.9.2,
 BS EN 301 489-17 V3.2.4,
 BS EN IEC 63000:2018

Unterzeichnet für und im Namen von/ Signed on behalf of and in name of:
 Festool GmbH
 Wertstr. 20, 73240 Wendlingen, GERMANY
 Wendlingen, 2024-07-18

Markus Stark
 Leiter Forschung & Entwicklung Produkte
 Head of Research & Development Products













Tim Weber
 Leiter Produktkonformität
 Head of Product Compliance

* im definierten Seriennummer-Bereich (S-Nr.) von 40000000 - 49999999
 in the specified serial number range (S-Nr.) from 40000000 - 49999999

Inhaltsverzeichnis

1	Symbole.....	9
2	Sicherheitshinweise.....	9
3	Bestimmungsgemäße Verwendung.....	11
4	Technische Daten.....	11
5	Geräteelemente.....	11
6	Akkupack.....	11
7	Inbetriebnahme.....	11
8	Einstellungen.....	11
9	Arbeiten mit dem Elektrowerkzeug.....	13
10	Wartung und Pflege.....	14
11	Zubehör.....	14
12	Umwelt.....	14
13	Allgemeine Hinweise.....	15

1 Symbole

-  Warnung vor allgemeiner Gefahr
-  Warnung vor Stromschlag
-  Betriebsanleitung, Sicherheitshinweise lesen.
-  Gehörschutz tragen.
-  Schutzbrille tragen.
-  Atemschutz tragen.
-  **VORSICHT!** Nicht in den Lichtstrahl blicken!
-  Akkupack abnehmen.
-  Akkupack einsetzen.
-  CE-Konformitätskennzeichnung
-  Gerät enthält einen Chip zur Datenspeicherung. Siehe Kapitel [13.2](#)
-  Nicht in den Hausmüll geben.
-  Tipp, Hinweis

2 Sicherheitshinweise



2.1 Allgemeine Sicherheitshinweise für Elektrowerkzeuge

 **WARNUNG! Lesen Sie alle Sicherheitshinweise und Anweisungen.** Versäumnisse bei der Einhaltung der Sicherheitshinweise und Anweisungen können elektrischen Schlag, Brand und/oder schwere Verletzungen verursachen.

Bewahren Sie alle Sicherheitshinweise und Anweisungen für die Zukunft auf.

Beachten Sie die Betriebsanleitung des Ladegeräts und des Akkupacks.

2.2 Weitere Sicherheitshinweise

- **Beim Arbeiten können schädliche/giftige Stäube entstehen (z. B. bleihaltiger Anstrich und einige Holzarten).** Das Berühren oder Einatmen dieser Stäube kann für die Bedienperson oder in der Nähe befindliche Personen eine Gefährdung darstellen. Beachten Sie die in Ihrem Land gültigen Sicherheitsvorschriften. Schließen Sie das Elektrowerkzeug an eine geeignete Absaugeinrichtung an.
-   **Tragen Sie geeignete persönliche Schutzausrüstungen:** Gehörschutz und Schutzbrille.
- **Zum Schutz Ihrer Gesundheit einen geeigneten Atemschutz tragen.** In geschlossenen Räumen für ausreichende Belüftung sorgen und ein Absaugmobil anschließen.
-  **Warnung vor schädlicher Lichtstrahlung. Blicken Sie nicht in den Lichtstrahl. Richten Sie den Lichtstrahl nicht auf andere Personen oder Tiere.** Die optische Strahlung kann die Augen schädigen.
- Das Elektrowerkzeug darf nur benutzt werden, wenn sich alle Schutzeinrichtungen in der vorgesehenen Position befinden und wenn sich das Elektrowerkzeug in gutem Zustand befindet und ordnungsgemäß gewartet ist.
- **Prüfen Sie nach dem Herunterfallen das Elektrowerkzeug und den Schleifteller auf Beschädigung. Demontieren Sie den Schleifteller zur genauen Prüfung. Lassen Sie beschädigte Teile vor dem Einsatz reparieren.** Gebrochene Schleifteller und be-

- schädigte Maschinen können zu Verletzungen und Unsicherheit der Maschine führen.
- Beschädigte oder verschlissene Tellerbremsen dürfen nicht verwendet werden.
 - **Reinigen Sie mit Ölen getränkte Arbeitsmittel, wie z. B. Schleifpad oder Polierfilz mit Wasser und lassen Sie diese ausgebreitet trocknen.** In Öl getränkte Arbeitsmittel können sich selbst entzünden.
 - **Achtung Brandgefahr! Vermeiden Sie eine Überhitzung des Schleifgutes und des Schleifers. Entleeren Sie vor Arbeitspausen stets den Staubbehälter.** Schleifstaub im Filtersack bzw. Filter des Absaugmobils kann sich unter ungünstigen Bedingungen, wie Funkenflug, beim Schleifen selbst entzünden. Besondere Gefahr besteht, wenn der Schleifstaub mit Lack-, Polyurethanresten oder anderen chemischen Stoffen vermischt ist und das Schleifgut nach langem Arbeiten heiß ist.
 - **Verwenden Sie mit dem Elektrowerkzeug immer einen Longlife-Staubbeutel oder ein Festool Absaugmobil mit einem Antistatik-Saugschlauch (AS).** Ein leichter elektrischer Schlag kann zu einem kurzen Schreckmoment führen und die Aufmerksamkeit stören, dadurch kann es zu einem Unfall kommen.
 - **Verwenden Sie nur die dafür vorgesehenen Akkupacks und keine Netzteile zum Betreiben des Akku-Elektrowerkzeugs. Verwenden Sie keine Fremd-Ladegeräte zum Laden der Akkupacks.** Die Verwendung von nicht vom Hersteller vorgesehenem Zubehör kann zu einem elektrischen Schlag und/oder schweren Unfällen führen.

2.3 Mischstäube mit Metallanteil und Schleifen feuchter Oberflächen

 Bei Mischstäuben mit Metallanteil (z. B. Lackschliff im Automotiv-Bereich) und beim Schleifen feuchter Oberflächen sind aus Sicherheitsgründen folgende Maßnahmen einzuhalten:

- Maschine an ein geeignetes Absauggerät anschließen.
- Maschine regelmäßig von Staubablagerungen im Motorgehäuse durch Aussaugen reinigen.



- Schutzbrille tragen!

2.4 Emissionswerte

Die nach EN 62841 ermittelten Werte betragen typischerweise:

ETSC 2 125

Schalldruckpegel	$L_{PA} = 74 \text{ dB(A)}$
Schallleistungspegel	$L_{WA} = 82 \text{ dB(A)}$
Unsicherheit	$K = 2,5 \text{ dB}$

ETSC 2 150

Schalldruckpegel	$L_{PA} = 76 \text{ dB(A)}$
Schallleistungspegel	$L_{WA} = 84 \text{ dB(A)}$
Unsicherheit	$K = 2,5 \text{ dB}$



VORSICHT

Schallemissionen bei der Arbeit mit dem Elektrowerkzeug können zu Gehörschäden führen.

- Verwenden Sie einen Gehörschutz.

Schwingungsemissionswert a_h (Vektorsumme dreier Richtungen) und Unsicherheit K ermittelt entsprechend EN 62841:

	ETSC 2 125	ETSC 2 150
a_h	2 m/s^2	$3,5 \text{ m/s}^2$
K	$1,5 \text{ m/s}^2$	$1,5 \text{ m/s}^2$

Die angegebenen Emissionswerte (Vibration, Geräusch)

- dienen dem Maschinenvergleich,
- eignen sich auch für eine vorläufige Einschätzung der Vibrations- und Geräuschbelastung beim Einsatz,
- repräsentieren die hauptsächlichen Anwendungen des Elektrowerkzeugs.



VORSICHT

Emissionswerte können von den angegebenen Werten abweichen. Dies hängt ab von der Verwendung des Werkzeugs und der Art des bearbeiteten Werkstücks.

- Beurteilen Sie die tatsächliche Belastung während des gesamten Betriebszyklus.
- Abhängig von der tatsächlichen Belastung müssen geeignete Sicherheitsmaßnahmen zum Schutz des Bedieners festgelegt werden.

3 Bestimmungsgemäße Verwendung

Bestimmungsgemäß sind die Schleifer zum Schleifen von Holz, Kunststoff, Verbundwerkstoffen, Farben/Lacken, Spachtelmasse und ähnlichen Werkstoffen vorgesehen.

Bei Mischstäuben mit Metallanteil (z. B. Lack-schliff im Automotiv-Bereich) und beim Schleifen feuchter Oberflächen sind besondere Sicherheitshinweise zu beachten (siehe Kapitel 2.3).

Die Schleifer sind bestimmungsgemäß nicht zum Nassschliff und zum reinen Metallschliff geeignet.

Asbesthaltiges Material darf nicht bearbeitet werden.

Das Elektrowerkzeug ist geeignet für die Verwendung mit den Festool Akkupacks der Bau-reihe BP gleicher Spannungsklasse.



Bei nicht bestimmungsgemäßem Ge-brauch haftet der Benutzer.

4 Technische Daten

Akku-Exzenter-schleifer	ETSC 2 125	ETSC 2 150
Motorspannung	18 V \equiv	
Drehzahl (Leerlauf)	6000-10000 min ⁻¹	
Schleifhub	3,5 mm	
Schleifteller	Ø 125 mm	Ø 150 mm
Gewicht (ohne Akku-pack, mit Schleiftel-ler)	1,33 kg	1,36 kg

5 Geräteelemente

- [1-1] Ein-/Ausschalter
- [1-2] Lichtschalter
- [1-3] Taste zum Lösen des Akkupacks
- [1-4] Akkupack
- [1-5] Streiflicht
- [1-6] Tellerbremse
- [1-7] Schleifteller
- [1-8] Drehzahlregelung
- [1-9] Handgriff (isolierte Grifffläche)
- [1-10] Absaugstutzen

[1-11] Kantenschutz

[1-12] Longlife-Staubbeutel

Abgebildetes oder beschriebenes Zubehör ge-hört teilweise nicht in den Lieferumfang.

Die angegebenen Abbildungen befinden sich am Anfang der Betriebsanleitung.

6 Akkupack

Vor dem Einsetzen des Akkupacks die Akku-schnittstelle auf Sauberkeit prüfen. Eine Ver-schmutzung der Akkuschnittstelle kann den korrekten Kontakt behindern und zu Schäden an den Kontakten führen.

Ein gestörter Kontakt kann zu Überhitzung und Beschädigung des Geräts führen.

[2A] Akkupack abnehmen.

[2B]  Akkupack einsetzen - bis zum Einrasten.

ⓘ Weitere Infos zu Ladegerät und Akkupack mit Kapazitätsanzeige finden Sie in den Betriebsanleitungen von Ladegerät und Akkupack.

7 Inbetriebnahme

7.1 Ein-/Ausschalten

EIN Ein-/Ausschalter [1-1] drücken

AUS Ein-/Ausschalter [1-1] drücken

8 Einstellungen



WARNUNG

Verletzungsgefahr

- Nehmen Sie vor allen Arbeiten am Elektro-werkzeug den Akkupack vom Elektrowerk-zeug ab.

8.1 Elektronik

Temperatursicherung

Wird das Elektrowerkzeug zu heiß, schaltet es ab. Erst nach Abkühlung des Elektrowerkzeugs ist ein erneutes Einschalten möglich.

Konstante Drehzahl

Die vorgewählte Motordrehzahl wird elektro-nisch konstant gehalten. Dadurch wird bei be-stimmungsgemäßer Anwendung (angemessene Anpresskraft) eine gleichbleibende Schleif-geschwindigkeit erreicht.

Drehzahlreduzierung bei hohen Vibrationen

Wenn hohe Vibrationen und Schwingungen am Elektrowerkzeug auftreten, z. B. bei der Nutzung mit einem Interface-Pad, wird die Drehzahl automatisch reduziert, um das Elektrowerkzeug und den Anwender zu schonen.

Drehzahlregelung

Die Drehzahl lässt sich mit dem Stellrad **[1-8]** stufenlos im Drehzahlbereich (siehe Kapitel **4**) einstellen. Dadurch kann die Schleifgeschwindigkeit dem jeweiligen Werkstoff optimal angepasst werden.

Drehzahlstufe je Schleifarbeit

– Schleifen mit max. Abrieb	5 - 6
– Abschleifen alter Farbe	
– Schleifen von Holz und Furnier vor der Lackierung	
– Lackzwischen Schliff auf Flächen	
– Schleifen von dünn aufgetragenem Vorlack	4 - 5
– Schleifen von Holz mit Schleif-Vlies	
– Kantenbrechen an Holzteilen	
– Glätten von grundierten Holzflächen	
– Schleifen von Vollholz- und Furnierkanten	3 - 4
– Schleifen im Falz von Fenstern und Türen	
– Lackzwischen Schliff an Kanten	
– Anschleifen von Naturholzfenstern mit Schliefl-Vlies	
– Glätten der Holzoberfläche vor dem Beizen mit Schleif-Vlies	
– Abreiben oder Abheben der überflüssigen Kalkpaste mit Schleif-Vlies	
– Lackzwischen Schliff auf gebeizten Flächen	2 - 3
– Säubern von Naturholz-Fensterfälen mit Schleif-Vlies	
– Schleifen von gebeizten Kanten	1 - 2
– Schleifen von thermoplastischen Kunststoffen	

Wiederanlaufschutz

Der eingebaute Wiederanlaufschutz verhindert, dass das Elektrowerkzeug im Dauerbetriebszustand nach einer Spannungsunterbrechung wieder selbständig anläuft. Zur Wiederinbetriebnahme muss das Elektrowerkzeug wieder eingeschaltet werden.

8.2 Schleifteller wechseln [3A]

Verwenden Sie nur Originaleinsatzwerkzeuge und Originalzubehöre von Festool. Durch die Verwendung von minderwertigen Einsatzwerkzeugen und Fremd-Zubehör kann es zu erhöhter Verletzungsgefahr und erheblichen Unwuchten kommen, die die Qualität der Arbeitsergebnisse verschlechtern und den Verschleiß des Elektrowerkzeugs erhöhen.

WARNUNG! Keine bauliche Veränderung im geöffneten Innenraum des Elektrowerkzeugs vornehmen, wenn der Schleifteller abmontiert ist.

- ▶ Schraube **[3-2]** öffnen.
- ▶ Schleifteller **[3-1]** nach unten abnehmen.
- ▶ Neuen Schleifteller anbringen.
- ▶ Schraube handfest (2,5 Nm) anziehen.

8.3 Härtegrad des Schleiftellers

Abgestimmt auf die zu bearbeitende Oberfläche kann das Elektrowerkzeug mit unterschiedlich harten Schleiftellern ausgerüstet werden.

Hart: Grob- und Feinschliff auf Flächen. Schleifen an Kanten.

Weich: Universell für Grob- und Feinschliff, für ebene und gewölbte Flächen.

Superweich: Feinschliff an Formteilen, Wölbungen, Radien. Nicht an Kanten einsetzen!

8.4 Schleif-Zubehör mit StickFix befestigen [3B]

Auf dem StickFix Schleifteller lassen sich die dazu passenden StickFix Schleifpapiere und StickFix Schleifvliese schnell und einfach befestigen.



VORSICHT

Verletzungsgefahr durch nachlassende Haftung des StickFix-Belags.

Die Schleifteller-Zubehöre können sich vom Schleifteller lösen.

- ▶ Schleifteller wechseln.
- ▶ Selbsthaftendes Schleif-Zubehör **[3-4]** auf den Schleifteller **[3-3]** aufdrücken.

8.5 Absaugung



WARNUNG

Gesundheitsgefährdende Stäube

Verletzung der Atemwege

- ▶ Nie ohne Absaugung arbeiten.
- ▶ Nationale Bestimmungen beachten.
- ▶ Tragen Sie einen Atemschutz.

Eigenabsaugung mit Longlife-Staubbeutel

Die Schleifer sind serienmäßig mit einer Eigenabsaugung ausgestattet. Der Schleifstaub wird durch Absaugöffnungen im Schleifteller abgesaugt und im Staubbeutel aufgefangen.

Die Eigenabsaugung ist nicht geeignet für mineralische und metallische Stäube. Die Gewebestruktur des Longlife-Staubbeckens würde sich zusetzen und dadurch die Eigenabsaugung des Schleifers beeinträchtigen.

Staubbeutel montieren [4A]

- ▶ ❶ Staubbeutel [4-1] bis zum Anschlag aufschieben.
- ▶ ❷ Spannhebel [4-2] anziehen.

ⓘ Bei nachlassender Absaugleistung Staubbeutel demontieren und ausleeren [4C].

Staubbeutel demontieren [4B]

- ▶ ❶ Spannhebel lösen.
- ▶ ❷ Staubbeutel abziehen.

Absaugung mit Festool Absaugmobil

Um bei längerem Arbeiten mit dem Elektrowerkzeug ein häufiges Entleeren des Staubbeckens zu vermeiden, kann an den Absaugstutzen [1-10] ein Festool Absaugmobil mit einem Absaugschlauchdurchmesser von 27 mm angeschlossen werden.

VORSICHT! Wird kein Antistatik-Saugschlauch verwendet, kann es zu statischer Aufladung kommen. Der Anwender kann einen elektrischen Schlag bekommen und die Elektronik des Elektrowerkzeugs kann beschädigt werden.

- ⓘ Die Anlaufautomatik des Absaugmobils kann durch das Koppeln mit einem **Bluetooth®**-Akkupack genutzt werden (Siehe Betriebsanleitung Akkupack).
- ⓘ Wird das Elektrowerkzeug im Akkubetrieb mit einem Absaugmobil genutzt, verringert sich die Akkulaufzeit. Die Reduzierung der Absaugleistung verringert diesen Effekt.
- ⓘ Bei hoher Absaugleistung kann sich das Führungsverhalten des Elektrowerkzeugs verschlechtern. Die Reduzierung der Absaugleistung verringert diesen Effekt.

8.6 Kantenschutz [5]

Der Kantenschutz [5-1] verhindert, dass der Schleifteller mit seiner Umfangseite eine Fläche berührt (z. B. beim Schleifen entlang einer Wand oder eines Fensters), und dadurch ein

Rückschlag der Maschine bzw. eine Beschädigung erfolgt.

- ▶ ❶ Den Kantenschutz in die Nut der Maschine schieben.
- ▶ ❷ Die beiden Enden des Kantenschutzes rechts und links einrasten.
- ▶ ❸ Die beiden Enden des Kantenschutzes lösen.
- ▶ ❹ Den Kantenschutz nach vorne abziehen.

8.7 Streiflicht einstellen

Beim Einschalten des Elektrowerkzeugs schaltet das Streiflicht [1-5] in den zuletzt eingestellten Modus. Das Streiflicht kann auch bei ausgeschaltetem Elektrowerkzeug über den Lichtschalter [1-2] gesteuert werden.

Einschalten

- ▶ Lichtschalter 1x drücken.

Dimmen

- ▶ Lichtschalter 2x drücken.

Ausschalten

- ▶ Lichtschalter 3x drücken.

Helligkeit und Nachleuchtdauer

- ▶ Konfigurierbar über die Festool App.

Einstellungen zurücksetzen

- ▶ Lichtschalter mindestens 5 Sekunden drücken.

8.8 Festool App*

Mithilfe der Festool App kann das Elektrowerkzeug konfiguriert werden. Hierfür muss der eingesetzte Akkupack ein **Bluetooth®** Akkupack sein.

- ⓘ Verbindung des Akkupacks via Bluetooth®, siehe Betriebsanleitung Akkupack.
- ⓘ In der Festool App finden Sie weitere Informationen zur Bedienung des Elektrowerkzeugs.

* Nicht für jedes Land verfügbar.

9 Arbeiten mit dem Elektrowerkzeug



WARNUNG

Verletzungsgefahr



- ▶ Werkstück so befestigen, dass es sich beim Bearbeiten nicht bewegen kann.
- Überlasten Sie die Maschine nicht, indem Sie diese zu stark andrücken! Sie erreichen das beste Schleifergebnis, wenn Sie

mit mäßig starkem Anpressdruck arbeiten. Die Schleifleistung und -qualität hängen im Wesentlichen von der Wahl des richtigen Schleifmittels ab.

- Halten Sie die Maschine für eine sichere Führung mit einer Hand am Handgriff **[1-9]**.
- Arbeiten Sie nie ohne eingebaute Tellerbremse **[1-6]**.
- Tellerschaum wird durch Alterung spröde. Vor dem Arbeiten den Tellerschaum auf Verschleiß prüfen.

9.1 Warnsignale

Warnsignale treten bei folgenden Betriebszuständen auf und das Elektrowerkzeug schaltet ab:

Signal- ton	Ursache	Maßnahme
Piept einmal.	Akkupack leer/ inkompatibel.	Akkupack laden/ wechseln.
	Elektrowerkzeug überlastet.	Elektrowerkzeug weniger belas- ten.
	Elektrowerkzeug ist überhitzt.	Elektrowerkzeug nach dem Ab- kühlen wieder in Betrieb nehmen.
Piept fortlaufend. 	Elektrowerkzeug defekt.	Zur Fehlerbehebung den Hersteller kontaktieren.

10 Wartung und Pflege



WARNUNG

Verletzungsgefahr, Stromschlag

- Nehmen Sie vor allen Wartungs- und Pflegearbeiten stets den Akkupack von dem Elektrowerkzeug ab.
- Alle Wartungs- und Reparaturarbeiten, die ein Öffnen des Motorgehäuses erfordern, dürfen nur von einer autorisierten Kundendienstwerkstatt durchgeführt werden.

Kundendienst und Reparaturen dürfen nur durch den Hersteller oder durch Servicewerkstätten durchgeführt werden. Nur **Originalersatzteile von Festool** verwenden.

Weitere Informationen: www.festool.de/service

- Zur Sicherung der Luftzirkulation müssen die Kühlluftöffnungen im Motorgehäuse stets frei und sauber gehalten werden.
- Bei Leistungsnachlass oder erhöhten Vibrationen Kühlluftöffnungen absaugen und säubern.
- Das Elektrowerkzeug nicht mit Druckluft reinigen.
- Die Anschlusskontakte am Elektrowerkzeug und am Akkupack stets sauber halten.

10.1 Reinigung der Absaugkanäle [6]

Wir empfehlen etwa einmal pro Woche (besonders beim Schleifen von Kunstharzspachtel, im Feuchtschliff und bei Gips) die Absaugkanäle im Schleifer **[6-1]** mit einer kleinen Flachbürste oder einem Stofflappen zu reinigen.

10.2 Reinigung des Innenraums [6]

Regelmäßig den Innenraum des Elektrowerkzeugs an der Ventilatorunterseite **[6-3]** reinigen, sonst verschlechtern sich durch die Staubanhaftungen die Vibrationswerte.

10.3 Schleifteller und Tellerbremse warten [6]

Die Tellerbremse **[6-2]** streift auf dem Schleifteller und verhindert ein unkontrolliertes Hochdrehen des Schleiftellers. Durch eingesetzte Metallstifte ist die Tellerbremse nahezu verschleißfrei. Der Schleifteller kann jedoch verschleifen.

Bei nachlassender Bremswirkung zunächst den Schleifteller auf Verschleiß kontrollieren und ggf. ersetzen. Beschädigte Tellerbremse ersetzen.

11 Zubehör

Die Bestellnummern für Zubehör und Werkzeuge finden Sie unter www.festool.de.

12 Umwelt



Elektrogeräte, Altbatterien und Akkupacks nicht in den Hausmüll werfen.

Geräte, Zubehör und Verpackungen einer umweltgerechten Wiederverwertung zuführen. Geltende nationale Vorschriften beachten. Vor der Entsorgung Altbatterien, Akkupacks und Lampen zerstörungsfrei vom Elektrogerät trennen. Dadurch können sie effizient recycelt werden.

Gemäß Europäischer Richtlinie über Elektro- und Elektronik-Altgeräte und Umsetzung in nationales Recht, müssen verbrauchte Elektroge-

räte getrennt gesammelt und einer umweltgerechten Wiederverwertung zugeführt werden. Informationen zu den Rücknahmestellen sind unter www.festool.com/environment einsehbar.

Informationen zur kritischen Stoffen:

www.festool.de/reach

13 Allgemeine Hinweise

13.1 Lizenzhinweise

Lizenzhinweise zu den ggfs. im Produkt verwendeten Open Source Lizenzen finden Sie in der Festool App* unter **Informationen > Open-Source-Lizenzen für Werkzeuge**.

* Nicht für jedes Land verfügbar.

13.2 Informationen zum Datenschutz

Das Elektrowerkzeug enthält einen Chip zur automatischen Speicherung von Maschinen- und Betriebsdaten. Die gespeicherten Daten enthalten keinen direkten Personenbezug.

Die Daten können mit speziellen Geräten kontaktlos ausgelesen werden, und werden von Festool ausschließlich zur Fehlerdiagnose, Reparatur- und Garantieabwicklung sowie zur Qualitätsverbesserung bzw. Weiterentwicklung des Elektrowerkzeugs verwendet. Eine darüber hinausgehende Nutzung der Daten – ohne ausdrückliche Einwilligung des Kunden – erfolgt nicht.

13.3 Bluetooth®

Die Wortmarke Bluetooth® und die Logos sind eingetragene Marken von Bluetooth SIG, Inc. und werden von der TTS Tooltechnic Systems AG & Co. KG und somit von Festool unter Lizenz verwendet.

Contents

1	Symbols.....	16
2	Safety warnings.....	16
3	Intended use.....	17
4	Technical data.....	18
5	Parts of the device.....	18
6	Battery pack.....	18
7	Commissioning.....	18
8	Settings.....	18
9	Working with the electric power tool.....	20
10	Service and maintenance.....	21
11	Accessories.....	21
12	Environment.....	21
13	General information.....	21

1 Symbols



Warning of general danger



Warning of electric shock



Read the operating manual and safety warnings.



Wear ear protection.



Wear protective goggles.



Wear a dust mask.



CAUTION! Do not look directly into the light beam!



Remove the battery pack.



Inserting the battery pack.



CE conformity marking



UKCA marking: Confirms the conformity of the product with UK regulations.



Tool contains a chip which stores data. See section [13.2](#)



Do not dispose of it with domestic waste.



Tip or advice

2 Safety warnings

2.1 General power tool safety warnings



WARNING! Read all safety warnings, instructions, illustrations and specifications provided with this power tool. Failure to follow all instructions listed below may result in electric shock, fire and/or serious injury.

Save all warnings and instructions for future reference.

Follow the operating manual for the charger and the battery pack.

2.2 Further safety instructions

- **Harmful/poisonous dust may be produced when working (e.g. paint products containing lead and some types of wood).** Contact with or inhalation of this dust may pose a risk for the operating personnel or persons in the vicinity. Comply with the safety regulations that apply in your country. Connect the power tool to a suitable dust extractor.



- **Wear suitable personal protective equipment:** Ear protection and safety glasses.
- **Use suitable breathing protection to protect your health.** In enclosed spaces, ensure that there is sufficient ventilation and connect a mobile dust extractor.
-  **Warning of harmful light radiation. Do not look directly into the light beam. Do not direct the light beam towards other people or animals.** Optical radiation can damage the eyes.
- Only use the power tool if all safety devices are in their correct positions and the power tool is in good condition and has been well maintained.

- **If the power tool is dropped or falls, check for damage to the machine and sanding pad. Remove the sanding pad for closer inspection. Have the damaged parts repaired before use.** Broken sanding pads and damaged machines can cause injuries and machine instability.
- Damaged or worn sanding pad brakes must not be used.
- **Clean using materials soaked in oils, e.g. abrasive pad or polishing felt with water, and spread them out to dry.** Materials soaked in oil may ignite spontaneously.

- **Caution: Fire hazard! Prevent the material being sanded and the sander from overheating. Always empty the dust container before taking breaks from work.** Grinding dust in the filter bag and/or in the filter of the mobile dust extractor may ignite spontaneously under unfavourable conditions, such as flying sparks, when sanding. There is a particular risk if the sanding dust is mixed with clear coats or polyurethane residues or other chemical substances and the material being sanded becomes hot after it has been worked on for a long time.
- **Always use the power tool with a long-life dust bag or a Festool mobile dust extractor with an antistatic suction hose (AS).** A slight electric shock may cause you to panic briefly and become distracted, which may result in an accident.
- **Do not use power supply units to operate cordless power tools. Only use the intended battery packs. Do not use third-party chargers to charge the battery packs.** The use of accessories not expressly authorised by the manufacturer can result in electric shocks and/or serious accidents.

2.3 Dealing with mixed dust containing metal and sanding damp surfaces

 With mixed dust containing metal (such as dust produced from sanding paint in the automotive field) and when sanding damp surfaces, the following measures must be observed for reasons of safety:

- Connect the machine to a suitable dust extractor.
- Regularly vacuum the motor housing of the machine to remove dust deposits.



- Wear protective goggles.

2.4 Emission levels

The levels determined in accordance with EN 62841 are typically:

ETSC 2 125

Sound pressure level $L_{PA} = 74$ dB(A)

Sound power level $L_{WA} = 82$ dB(A)

Uncertainty $K = 2.5$ dB

ETSC 2 150

Sound pressure level $L_{PA} = 76$ dB(A)

Sound power level $L_{WA} = 84$ dB(A)

Uncertainty $K = 2.5$ dB



CAUTION

Noise emissions created while working with the power tool may damage your hearing.

- ▶ Always use ear protection.

Vibration emission level a_h (vector sum for three directions) and uncertainty K measured in accordance with EN 62841:

	ETSC 2 125	ETSC 2 150
a_h	2 m/s ²	3.5 m/s ²
K	1.5 m/s ²	1.5 m/s ²

The specified emission levels (vibration, noise)

- are used to compare machines.
- They are also used for making preliminary estimates regarding vibration and noise load during operation.
- They represent the primary applications of the power tool.



CAUTION

The emission values may deviate from the specified values. This is dependent on how the tool is used and the type of workpiece being machined.

- ▶ Assess the actual load during the entire operating cycle.
- ▶ Depending on the actual load, suitable protective measures must be defined in order to protect the operator.

3 Intended use

The sanders are designed for sanding wood, plastic, composites, paint/varnish, filler and similar materials.

With mixed dust containing metal (such as dust resulting from paint sanding in the automotive industry) and when sanding damp surfaces, special safety warnings must be observed (see chapter 2.3).

The sanders are not intended to be suitable for wet sanding and for grinding bare metal.

Material containing asbestos must not be sanded.

This power tool is suitable for use with BP Festool battery packs of the same voltage class.



The user is liable for improper or non-intended use.

4 Technical data

Cordless eccentric sander	ETSC 2 125	ETSC 2 150
Motor voltage	18 V $\overline{\text{---}}$	
Speed (no-load)	6000–10,000 rpm	
Sanding stroke	3.5 mm	
Sanding pad	Dia. 125 mm	Dia. 150 mm
Weight (excl. battery pack, incl. sanding pad)	1.33 kg	1.36 kg

5 Parts of the device

- [1-1]** On/off switch
- [1-2]** Light switch
- [1-3]** Button for releasing the battery pack
- [1-4]** Battery pack
- [1-5]** Surface control light
- [1-6]** Sanding pad brake
- [1-7]** Sanding pad
- [1-8]** Speed control
- [1-9]** Handle (insulated gripping surface)
- [1-10]** Extractor connector
- [1-11]** Edge protector
- [1-12]** Long-life dust bag

Accessories shown or described are not always included in the scope of delivery.

The specified illustrations appear at the beginning of the Operating Instructions.

6 Battery pack

Before using the battery pack, check that the battery interface is clean. Any contamination of the battery interface may impair correct contact and lead to the contacts being damaged.

A faulty contact may result in the machine overheating or being damaged.

[2A] Remove the battery pack.

[2B]  Insert the battery pack – until it clicks into place.

i Further information about the charger and battery pack with capacity indicator can be found in the corresponding operating manual.

7 Commissioning

7.1 Switching on/off

ON Press the on/off switch **[1-1]**.

OFF Press the on/off switch **[1-1]**.

8 Settings



WARNING

Risk of injury

- Remove the battery pack from the power tool before performing any work on the power tool.

8.1 Electronics

Temperature cut-out

The power tool switches off if it becomes too hot. It can only be switched on again once the power tool has cooled sufficiently.

Constant speed

The preselected motor speed is kept constant through electronic control. This means that, if the machine is used as intended (reasonable contact pressure), a constant sanding speed is achieved.

Speed reduction in the event of high vibrations

If high vibrations and oscillations occur at the power tool, e.g. with the use of an interface pad, the speed is automatically reduced in order to protect the power tool and the user.

Speed control

You can use the adjusting wheel **[1-8]** to continuously adjust the speed within the speed range (see Section 4). This enables the sanding speed to be optimally adjusted to suit the material you are working on.

Speed range by sanding task

– Sanding with max. abrasion	5 - 6
– Sanding off old paint	
– Sanding wood and veneered surfaces prior to paintwork	
– Intermediate sanding of paintwork on surfaces	
– Sanding thinly applied undercoat	4 - 5
– Sanding wood with sanding cloth	
– Edge breaking on wooden parts	
– Smoothing primed wooden surfaces	
– Sanding solid wood and veneered edges	3 - 4
– Sanding rebate of windows and doors	
– Intermediate sanding of paintwork on edges	
– Light sanding of natural wood windows using sanding cloth	
– Smoothing wooden surfaces using sanding cloth before staining	
– Rubbing or removing excess limestone residue using sanding cloth	
– Intermediate sanding of paintwork on stained surfaces	2 - 3
– Cleaning natural wood window rebates using sanding cloth	
– Sanding stained edges	1 - 2
– Sanding thermoplastics	

Restart protection

The built-in restart protection prevents the power tool from starting up again automatically if the power is disconnected during continuous use. To restart it, the power tool must be switched on again.

8.2 Replacing the sanding pad [3A]

Always use original Festool tools and original Festool accessories. Using low-quality tools or accessories from other manufacturers may increase the risk of injury and seriously unbalance the machine, decreasing the quality of the working results and accelerating power tool wear.

WARNING! Do not perform any structural changes to the open interior space of the power tool when the sanding pad is dismantled.

- ▶ Unscrew the screw [3-2].
- ▶ Remove the sanding pad [3-1] by pulling it downwards.
- ▶ Attach the new sanding pad.
- ▶ Tighten the screw by hand (2.5 Nm).

8.3 Hardness of the sanding pad

The power tool can be fitted with sanding pads of different hardnesses to suit the surface being sanded.

Hard: Coarse and fine sanding on flat surfaces. Sanding along edges.

Soft: Universal for coarse and fine sanding, for flat and convex surfaces.

Extra-soft: Fine sanding of moulded parts, arches, radii. Do not use on edges.

8.4 Attaching sanding accessories using StickFix [3B]

The required StickFix sandpaper and StickFix sanding cloth can be attached quickly and simply to the StickFix sanding pad.



CAUTION

Risk of injury from decreasing StickFix adhesion

The sanding pad accessories can come loose from the sanding pad.

- ▶ Replace the sanding pad.
- ▶ Affix the self-adhesive sanding accessory [3-4] to the sanding pad [3-3].

8.5 Dust extraction



WARNING

Hazardous dust

Damage to the respiratory passage

- ▶ Always work with an extractor.
- ▶ Comply with national regulations.
- ▶ Wear a dust mask.

Integral dust extractor with long-life dust bag

As standard, the sanders are equipped with an integral dust extractor. The sanding dust is extracted through extraction openings in the sanding pad and is collected in the dust bag.

The integral dust extraction system is not suitable for mineral or metallic types of dust. These would clog the fabric structure of the long-life dust bag, which would in turn restrict the integral dust extraction function of the sander.

Fitting the dust bag [4A]

- ▶ ❶ Push the dust bag [4-1] until it clicks into place.
- ▶ ❷ Tighten clamping lever [4-2].

❶ If the suction power is decreasing, remove and empty the dust bag [4C].

Removing the dust bag [4B]

- ▶ ① Undo the clamping lever.
- ▶ ② Remove the dust bag.

Dust extraction with Festool's mobile dust extractor

To prevent having to frequently empty the dust bag when working with the power tool for a long period of time, you can connect Festool's mobile dust extractor with an extraction hose diameter of 27 mm to the extractor connector [1-10].

CAUTION! If an anti-static suction hose is not used, static charge may occur. The user may receive an electric shock and the electronics of the power tool may be damaged.

- ① The start-up mode of the mobile dust extractor can be used by connecting a **Bluetooth®** battery pack (see battery pack operating manual).
- ① If the power tool is used in cordless operation with a mobile dust extractor, the battery life decreases. Reducing the suction power minimises this effect.
- ① High suction power can impair control of the power tool. Reducing the suction power minimises this effect.

8.6 Edge protector [5]

The edge protector [5-1] stops the outer edge of the sanding pad from coming into contact with a surface (e.g. when sanding along a wall or a window), preventing machine kickback or machine damage.

- ▶ ① Push the edge protector into the groove on the machine.
- ▶ ② Push the two ends (left and right) of the edge protector into place until they click.
- ▶ ③ Undo both ends of the edge protector.
- ▶ ④ Remove the edge protector by pulling it forwards.

8.7 Adjusting the surface control light

When the power tool is switched on, the surface control light [1-5] switches on in the most recently used mode. The surface control light can also be controlled using the light switch [1-2] when the power tool is switched off.

Switching on

- ▶ Press the light switch once.

Dimming

- ▶ Press the light switch twice.

Switching off

- ▶ Press the light switch three times.

Brightness and afterglow time

- ▶ Can be configured using the Festool App.

Resetting

- ▶ Press the light switch for at least five seconds.

8.8 Festool App*

The power tool can be configured with the Festool App. To do this, the battery pack used must be a **Bluetooth®** battery pack.

- ① The battery pack is connected via Bluetooth®, see the operating manual for the battery pack.
- ① You can find further information about operating the power tool in the Festool App.

* Not available in all countries.

9 Working with the electric power tool





WARNING

Risk of injury

- ▶ Always secure the workpiece in such a manner that it cannot move while being machined.
- Do not overload the machine by pressing with excessive force! The best sanding results are achieved with moderate application pressure. The sanding performance and quality are mainly dependent on the selection of the correct abrasive.
- Hold the machine with one hand by the handle [1-9] to ensure safe guidance.
- Never work without sanding pad brake attached [1-6].
- The pad foam becomes brittle due to ageing. Before working, check the pad foam for wear.

9.1 Warning signals

Warning signals occur and the power tool switches off in the following operating states:

Acous- tic sig- nal	Cause	Action
Beeps once. 	Battery pack empty/incompat- ible.	Charge/change the battery pack.
	Power tool over- loaded.	Reduce the load on the power tool.
	Power tool has overheated.	Once it has cooled down, re- start the power tool.
Beeps contin- uously. 	The power tool is faulty.	Contact the manufacturer to rectify the fault.

10 Service and maintenance



WARNING

Risk of injury, electric shock

- ▶ Always remove the battery pack from the power tool before performing any maintenance or service work.
- ▶ All maintenance and repair work which requires the motor housing to be opened should always be carried out by an authorised service workshop.

Customer service and repairs must only be carried out by the manufacturer or service workshops. You must only use **original Festool spare parts**.

Further information: www.festool.co.uk/service

- To ensure constant air circulation, always keep the cooling air openings in the motor housing clean and free of blockages.
- In the event of a slowdown in performance or increased vibrations, vacuum and clean cooling air openings.
- Do not clean the power tool with compressed air.
- Always keep the contacts on the power tool and battery pack clean.

10.1 Cleaning the extraction channels [6]

We recommend cleaning the extraction channels in the sander [6-1] with a small flat brush or a cloth roughly once a week (especially when sanding artificial resin putty, when sanding damp surfaces or plaster).

10.2 Cleaning the inside of the power tool [6]

Regularly clean the inside of the power tool at the bottom of the fan [6-3], otherwise the vibration values deteriorate as a result of the dust accumulation.

10.3 Maintaining the sanding pad and sanding pad brake [6]

The sanding pad brake [6-2] brushes against the sanding pad and prevents uncontrolled turning of the sanding pad. The sanding pad brake is almost wear-free thanks to the pins used. The sanding pad itself can become worn, however.

In the case of a decreasing braking effect, first check the sanding pad for wear and replace it if necessary. Replace the sanding pad brake if damaged.

11 Accessories

You can find the PO numbers for accessories and tools under www.festool.co.uk.

12 Environment



Do not dispose of electrical devices, used batteries and battery packs in the household waste. Recycle devices, accessories and packaging. Observe applicable national regulations.

Before disposing of used batteries, battery packs and lamps, separate them from the electrical device without destroying them. This means they can be recycled efficiently.

In accordance with the European Directive on waste electrical and electronic equipment and implementation in national law, used electrical devices must be collected separately and handed in for environmentally friendly recycling.

Information on the collection points can be viewed at www.festool.co.uk/recycling.

Information on critical materials:
www.festool.co.uk/reach

13 General information

13.1 License information

License information on any open source licenses used in the product can be found in the Festool app* at **Information > Power tool open source licenses**.

* Not available in all countries.

13.2 Information on data privacy

The power tool contains a chip which automatically stores machine and operating data. The

English

data saved cannot be traced back directly to an individual.

The data can be read in a contactless manner using special devices and shall only be used by Festool for fault diagnosis, repair and warranty processing and for quality improvement or enhancement of the power tool. The data shall not be used in any other way without the express consent of the customer.

13.3 Bluetooth®

The Bluetooth® word mark and the logos are registered trademarks of Bluetooth SIG, Inc.; they are used by TTS Tooltechnic Systems AG & Co. KG, and therefore by Festool, under licence.

Imported into the UK by

Festool UK Ltd
1 Anglo Saxon Way
Bury St Edmunds
IP30 9XH
Great Britain

Sommaire

1	Symboles.....	23
2	Consignes de sécurité.....	23
3	Utilisation conforme.....	25
4	Caractéristiques techniques.....	25
5	Éléments de l'appareil.....	25
6	Batterie.....	25
7	Mise en service.....	25
8	Réglages.....	25
9	Utilisation de l'outil électroportatif.....	28
10	Entretien et maintenance.....	28
11	Accessoires.....	29
12	Environnement.....	29
13	Remarques générales.....	29

1 Symboles



Avertit d'un danger général



Avertit d'un risque de décharge électrique



Lire la notice d'utilisation et les consignes de sécurité.



Porter une protection auditive.



Porter des lunettes de protection.



Porter une protection respiratoire.



ATTENTION ! Ne regardez jamais dans l'axe du faisceau lumineux !



Retirer la batterie.



Insérer la batterie.



Marquage CE de conformité



L'outil contient une puce permettant l'enregistrement des données. Voir chapitre [13.2](#)



Ne pas jeter avec les ordures ménagères.



Conseil, information

2 Consignes de sécurité

2.1 Consignes générales de sécurité pour outils électroportatifs



AVERTISSEMENT ! Veuillez lire toutes les consignes de sécurité et instructions.

Le non-respect des consignes de sécurité et des instructions peut provoquer une décharge électrique, un incendie et/ou des blessures graves.

Conserver l'ensemble des consignes de sécurité et des instructions afin de pouvoir les consulter ultérieurement.

Respecter la notice d'utilisation du chargeur et de la batterie.

2.2 Autres consignes de sécurité

- **Un dégagement de poussières nocives/toxiques est possible pendant l'utilisation de l'appareil (par ex. poussières de peintures au plomb ou de certaines essences de bois).** Le contact avec ces poussières ou leur inhalation peut présenter un danger pour la santé de l'utilisateur ou des personnes se trouvant à proximité. Veuillez respecter les prescriptions de sécurité en vigueur dans votre pays. Raccordez l'outil électroportatif à un dispositif d'aspiration approprié.



- **Portez un équipement de protection individuelle approprié :** protection auditive et lunettes de protection.

- **Pour protéger votre santé, portez une protection respiratoire appropriée.** Dans les espaces clos, assurer une ventilation suffisante et raccorder un aspirateur.



- **Avertissement : rayonnement lumineux nocif. Ne regardez pas le faisceau lumineux. Ne dirigez pas le faisceau lumineux sur d'autres personnes ou des animaux.** Le rayonnement optique peut provoquer des lésions oculaires.

- L'outil électroportatif ne doit être utilisé que si tous les dispositifs de protection se trouvent dans la position prévue, que l'outil électroportatif se trouve dans un bon état et qu'il est entretenu de façon conforme.

- **En cas de chute, vérifiez que l'outil électroportatif et le plateau de ponçage ne sont pas endommagés. Démontez le plateau de ponçage pour pouvoir procéder à**

un examen minutieux. Faites réparer les pièces endommagées avant toute utilisation. Des plateaux de ponçage cassés et des machines endommagées peuvent causer des blessures et compromettre la sécurité d'utilisation de la machine.

- Ne pas utiliser le frein de plateau s'il est endommagé ou usé.
- **Nettoyez à l'eau les accessoires imprégnés d'huile, par ex. éponge de ponçage ou feutre de polissage, et laissez-les sécher après les avoir soigneusement dépliés.** Les accessoires imprégnés d'huile peuvent s'enflammer d'eux-mêmes.
- **Attention, risque d'incendie ! Évitez toute surchauffe du matériau à poncer et de la ponceuse. Videz toujours le collecteur de poussière avant de faire une pause.** Dans des conditions défavorables, par ex. en cas de projection d'étincelles, la poussière de ponçage contenue dans le sac filtre ou le filtre de l'aspirateur peut s'enflammer d'elle-même pendant le ponçage. Ce risque est particulièrement élevé lorsque la poussière de ponçage est mélangée à des résidus de laque, de polyuréthane ou d'autres substances chimiques et que le matériau à poncer a chauffé après utilisation de l'appareil pendant une durée prolongée.
- **Utilisez toujours l'outil électroportatif avec un sac à poussière Longlife ou un aspirateur Festool avec un tuyau d'aspiration antistatique (AS).** Une légère décharge électrique suffit pour faire sursauter l'utilisateur et le déconcentrer, ce qui risque de provoquer un accident.
- **Pour faire fonctionner l'outil électroportatif sans fil, servez-vous uniquement des batteries prévues à cette fin et n'utilisez jamais de blocs d'alimentation. N'utilisez pas de chargeurs d'autres fabricants pour recharger les batteries.** L'utilisation d'accessoires autres que ceux prévus par le fabricant peut provoquer une décharge électrique et/ou des accidents graves.

2.3 Mélanges de poussières contenant du métal et ponçage de surfaces humides

 En présence de mélanges de poussières contenant du métal (par ex. ponçage de laque dans le secteur automobile) et lors du ponçage de surfaces humides, appliquer les mesures suivantes pour des raisons de sécurité :

- Raccorder l'outil à un aspirateur approprié.

- Avec un aspirateur, retirer régulièrement les dépôts de poussières accumulés dans le carter moteur.



- Porter des lunettes de protection !

2.4 Valeurs d'émission

Les valeurs typiques déterminées selon EN 62841 sont les suivantes :

ETSC 2 125

Niveau de pression acoustique $L_{PA} = 74 \text{ dB(A)}$

Niveau de puissance acoustique $L_{WA} = 82 \text{ dB(A)}$

Incertitude $K = 2,5 \text{ dB}$

ETSC 2 150

Niveau de pression acoustique $L_{PA} = 76 \text{ dB(A)}$

Niveau de puissance acoustique $L_{WA} = 84 \text{ dB(A)}$

Incertitude $K = 2,5 \text{ dB}$



ATTENTION

Les émissions sonores pendant l'utilisation de l'outil électroportatif peuvent entraîner des lésions auditives.

- Utilisez une protection auditive.

Valeur d'émission vibratoire a_h (somme vectorielle tridirectionnelle) et incertitude K déterminées conformément à EN 62841 :

	ETSC 2 125	ETSC 2 150
a_h	2 m/s ²	3,5 m/s ²
K	1,5 m/s ²	1,5 m/s ²

Les valeurs d'émission indiquées (vibrations, bruit)

- sont fournies à des fins de comparaison avec d'autres appareils,
- permettent également une estimation provisoire des nuisances sonores et vibratoires lors de l'utilisation,
- sont représentatives des principales applications de l'outil électroportatif.

**ATTENTION**

Les valeurs d'émissions peuvent diverger des valeurs indiquées. Ceci dépend de l'utilisation de l'outil et du type de pièce à travailler.

- ▶ Évaluer les nuisances sonores réelles sur tout le cycle de fonctionnement.
- ▶ Déterminer ensuite des mesures de sécurité adaptées aux nuisances sonores réelles afin de protéger l'utilisateur.

3 Utilisation conforme

Les ponceuses sont conçues pour le ponçage des matériaux suivants : bois, plastique, matériaux composites, peintures/laques, enduit et matières similaires.

En présence de mélanges de poussières contenant du métal (par ex. ponçage de laque dans le secteur automobile) et lors du ponçage de surfaces humides, respecter les consignes de sécurité spécifiques (voir chapitre 2.3).

Les ponceuses ne conviennent pas au ponçage humide ni au ponçage de métal pur.

Ne pas poncer de matériaux contenant de l'amiante.

L'outil électroportatif convient pour l'utilisation avec les batteries Festool de la série BP de catégorie de tension identique.



L'utilisateur est responsable des dommages provoqués par une utilisation non conforme.

4 Caractéristiques techniques

Ponceuse excentrique hybride	ETSC 2 125	ETSC 2 150
Tension du moteur	18 V \equiv	
Vitesse (en marche à vide)	6000-10 000 min ⁻¹	
Course de ponçage	3,5 mm	
Plateau de ponçage	Ø 125 mm	Ø 150 mm
Poids (sans batterie, avec plateau de ponçage)	1,33 kg	1,36 kg

5 Éléments de l'appareil

- [1-1] Interrupteur marche/arrêt
- [1-2] Commutateur d'éclairage

- [1-3] Touche d'extraction de la batterie
- [1-4] Batterie
- [1-5] Lampe rasante
- [1-6] Frein de plateau
- [1-7] Plateau de ponçage
- [1-8] Régulation de la vitesse
- [1-9] Poignée (surface de préhension isolée)
- [1-10] Raccord d'aspiration
- [1-11] Protection des bords
- [1-12] Sac à poussière Longlife

Les accessoires illustrés ou décrits ne font pas tous partie des éléments livrés.

Les illustrations indiquées se trouvent en début de notice d'utilisation.

6 Batterie

Vérifiez la propreté du logement avant d'insérer la batterie. En présence de saletés dans le logement de batterie, il risque d'y avoir un mauvais contact électrique et les contacts risquent d'être endommagés.

Un mauvais contact électrique peut provoquer la surchauffe et la détérioration de l'outil électroportatif.

[2A] Retirer la batterie.

[2B]  Insérer la batterie - jusqu'à son enclenchement.

 Vous trouverez des informations supplémentaires sur le chargeur et la batterie à indicateur de charge dans les notices d'utilisation de ces deux éléments.

7 Mise en service**7.1 Mise en marche/à l'arrêt**

MISE EN MARCHE Appuyer sur l'interrupteur marche/arrêt [1-1]

MISE À L'ARRÊT Appuyer sur l'interrupteur marche/arrêt [1-1]

8 Réglages**AVERTISSEMENT****Risques de blessures**

- ▶ Retirez la batterie de l'outil électroportatif avant toute intervention sur ce dernier.

8.1 Système électronique

Fusible thermique

Si l'outil électroportatif chauffe trop, il se coupe. La remise en marche n'est possible qu'après refroidissement de l'outil électroportatif.

Vitesse de rotation constante

La vitesse sélectionnée est maintenue constante de manière électronique. La vitesse de ponçage reste homogène lorsque l'outil est utilisé de façon conforme (pression appropriée).

Réduction de la vitesse en cas de vibrations importantes

En cas de vibrations et oscillations importantes au niveau de l'outil électroportatif, par ex. lors de l'utilisation avec un pad d'interface, la vitesse est automatiquement réduite pour préserver l'appareil et l'utilisateur.

Régulation de la vitesse

La molette **[1-8]** permet un réglage progressif dans la plage de vitesse (voir chapitre 4). La vitesse de ponçage peut ainsi être adaptée à chaque matériau de façon optimale.

Vitesse selon l'opération de ponçage à effectuer

- | | |
|--|-------|
| – Ponçage avec abrasion max. | 5 - 6 |
| – Retrait d'anciennes peintures | |
| – Ponçage de bois et de placage avant peinture | |
| – Ponçage intermédiaire de surfaces planes | |
| – Ponçage de sous-couches fines | 4 - 5 |
| – Ponçage de bois à l'aide de l'abrasif Vlies | |
| – Chanfreinage de chants de pièces en bois | |
| – Lissage de surfaces en bois revêtues d'une couche de fond | |
| – Ponçage de chants en bois massif et à placage | 3 - 4 |
| – Ponçage dans la feuillure de fenêtres et de portes | |
| – Ponçage intermédiaire de chants | |
| – Ponçage de fenêtres en bois naturel à l'aide de l'abrasif Vlies | |
| – Lissage des surfaces en bois avant le décapage à l'aide de l'abrasif Vlies | |
| – Ponçage ou retrait de la pâte de chaux superflue à l'aide de l'abrasif Vlies | |

Vitesse selon l'opération de ponçage à effectuer

- | | |
|---|-------|
| – Ponçage intermédiaire de surfaces décapées | 2 - 3 |
| – Nettoyage de feuillures de fenêtres en bois naturel à l'aide de l'abrasif Vlies | |
| – Ponçage de chants décapés | 1 - 2 |
| – Ponçage de matières synthétiques thermoplastiques | |

Protection anti-redémarrage

La protection anti-redémarrage intégrée empêche le redémarrage automatique de l'outil électroportatif en fonctionnement continu après une coupure d'alimentation. Il est nécessaire de remettre l'outil électroportatif en marche pour pouvoir l'utiliser à nouveau.

8.2 Remplacement du plateau de ponçage [3A]

Utilisez uniquement des outils d'usinage et accessoires d'origine Festool. L'utilisation d'outils d'usinage de moindre qualité et d'accessoires autres que ceux de Festool peut augmenter le risque de blessures et provoquer un balourd considérable, entraînant une dégradation de la qualité des résultats et une usure prématurée de l'outil électroportatif.

AVERTISSEMENT ! Ne procéder à aucune modification à l'intérieur de l'outil électroportatif lorsque le plateau de ponçage a été démonté.

- ▶ Dévisser la vis **[3-2]**.
- ▶ Retirer le plateau de ponçage **[3-1]** par le bas.
- ▶ Monter un plateau de ponçage neuf.
- ▶ Serrer la vis (2,5 Nm) à la main.

8.3 Degré de dureté du plateau de ponçage

En fonction de la surface à travailler, l'outil électroportatif peut être équipé de plateaux de ponçage de différents niveaux de dureté.

Dur : ponçage dégrossissant et de finition sur des surfaces. Ponçage de chants.

Mou : version universelle pour ponçage dégrossissant et de finition, pour surfaces planes et bombées.

Super mou : ponçage de finition sur des pièces formées, parties bombées, arrondis. Ne pas utiliser sur des chants !

8.4 Fixation d'accessoires de ponçage avec StickFix [3B]

Le plateau de ponçage StickFix permet de fixer facilement et rapidement les papiers et abrasifs Vlies StickFix adaptés.



ATTENTION

Risques de blessures si le revêtement StickFix n'adhère plus suffisamment.

Les accessoires installés sur le plateau de ponçage peuvent se détacher de celui-ci.

- ▶ Remplacer le plateau de ponçage.
- ▶ Presser l'accessoire de ponçage [3-4] auto-adhésif sur le plateau de ponçage [3-3].

8.5 Aspiration



AVERTISSEMENT

Poussières nocives pour la santé

Lésions des voies respiratoires

- ▶ Ne jamais travailler sans aspiration.
- ▶ Respecter les dispositions nationales.
- ▶ Porter une protection respiratoire.

Dispositif d'aspiration intégré avec sac à poussière Longlife

Les ponceuses sont équipées de série d'un dispositif d'aspiration intégré. La poussière de ponçage est aspirée à travers les orifices d'aspiration du plateau de ponçage et recueillie dans le sac à poussière.

Le dispositif d'aspiration intégré ne convient pas aux poussières minérales et métalliques. Celles-ci provoqueraient un colmatage de la structure textile du sac à poussière Longlife et gêneraient ainsi le fonctionnement du dispositif d'aspiration intégré dans la ponceuse.

Montage du sac à poussière [4A]

- ▶ ❶ Enfiler le sac à poussière [4-1] jusqu'en butée.
- ▶ ❷ Serrer le levier de blocage [4-2].

❶ Lorsque la puissance d'aspiration diminue, démonter le sac à poussière et le vider [4C].

Démontage du sac à poussière [4B]

- ▶ ❶ Desserrer le levier de blocage.
- ▶ ❷ Retirer le sac à poussière.

Aspiration avec un aspirateur Festool

Pour éviter de devoir vider fréquemment le sac à poussière lors d'une utilisation prolongée de l'outil électroportatif, il est possible de re-

lier un aspirateur Festool au raccord d'aspiration [1-10] avec un tuyau d'aspiration de diamètre 27 mm.

ATTENTION ! Si vous n'utilisez pas de tuyau d'aspiration antistatique, une accumulation d'électricité statique est possible. L'utilisateur risque alors de subir une décharge électrique et le système électronique de l'outil électroportatif risque d'être endommagé.

- ❶ Il est possible d'utiliser la fonction de démarrage automatique de l'aspirateur par connexion à une batterie **Bluetooth®** (voir notice d'utilisation de la batterie).
- ❶ Lorsque l'outil électroportatif est utilisé sur batterie avec un aspirateur, l'autonomie de la batterie diminue. Une réduction de la puissance d'aspiration permet de diminuer cet effet.
- ❶ À une puissance d'aspiration élevée, il peut être plus difficile de déplacer l'outil électroportatif. Une réduction de la puissance d'aspiration permet de diminuer cet effet.

8.6 Protection des bords [5]

La protection des bords [5-1] empêche le pourtour du plateau de ponçage d'entrer en contact avec une surface (par ex. lors du ponçage le long d'un mur ou d'une fenêtre) et de provoquer ainsi un recul de l'outil, voire des dommages.

- ▶ ❶ Insérer la protection des bords dans la rainure de l'outil.
- ▶ ❷ Enclencher les deux extrémités de la protection des bords à droite et à gauche.
- ▶ ❸ Desserrer les deux extrémités de la protection des bords.
- ▶ ❹ Enlever la protection des bords par l'avant.

8.7 Réglage de la lampe rasante

À la mise en marche de l'outil électroportatif, la lampe rasante [1-5] s'allume dans le dernier mode utilisé. Lorsque l'outil électroportatif est éteint, il est également possible d'utiliser la lampe rasante au moyen du commutateur d'éclairage [1-2].

Mise en marche

- ▶ Appuyer 1x sur le commutateur d'éclairage.

Variation de l'intensité lumineuse

- ▶ Appuyer 2x sur le commutateur d'éclairage.

Mise à l'arrêt

- ▶ Appuyer 3x sur le commutateur d'éclairage.

Luminosité et durée d'éclairage après mise à l'arrêt

- Configurables au moyen de Festool App.

Réinitialisation des réglages

- Appuyer pendant au moins 5 secondes sur le commutateur d'éclairage.

8.8 Festool App*

L'outil électroportatif peut être configuré à l'aide de la Festool App. Pour cela, la batterie installée doit être de type **Bluetooth®**.

- ① Connexion de la batterie via Bluetooth®, voir notice d'utilisation de la batterie.
- ① Dans Festool App, vous trouverez des informations supplémentaires sur l'utilisation de l'outil électroportatif.

* N'est pas disponible dans chaque pays.

9 Utilisation de l'outil électroportatif





AVERTISSEMENT

Risques de blessures

- Fixer la pièce à usiner de manière à ce qu'elle ne puisse pas bouger pendant le traitement.
- Ne provoquez pas de surcharge en appuyant trop fort sur la machine ! Pour obtenir un résultat de ponçage optimal, une pression modérée suffit. Les performances de ponçage et la qualité du ponçage dépendent essentiellement du choix de l'abrasif.
- Pour une utilisation sûre, guidez la machine en la tenant d'une main avec la poignée **[1-9]**.
- N'utilisez jamais l'outil si le frein de plateau **[1-6]** n'est pas monté.
- La mousse du plateau se fragilise sous l'effet du vieillissement. Avant l'utilisation, contrôler le niveau d'usure de la mousse du plateau.

9.1 Signaux d'avertissement

Des signaux d'avertissement sont émis dans les états de fonctionnement suivants et l'outil électroportatif se coupe :

Signal sonore	Cause	Mesure à prendre
Un seul signal sonore.	Batterie vide/incompatible.	Recharger/remplacer la batterie.
	Surcharge de l'outil électroportatif.	Réduire la charge de l'outil électroportatif.
	Surchauffe de l'outil électroportatif.	Laisser l'outil électroportatif refroidir avant de le remettre en marche.
Signal sonore continu.	L'outil électroportatif est défectueux.	Contactez le fabricant pour remédier au dysfonctionnement.
		

10 Entretien et maintenance



AVERTISSEMENT

Risques de blessures, décharge électrique

- Avant toutes les opérations de maintenance et d'entretien, retirez toujours la batterie de l'outil électroportatif.
- Toutes les opérations de maintenance et de réparation nécessitant l'ouverture du boîtier du moteur doivent uniquement être effectuées par un atelier de service après-vente agréé.

Les opérations de service après-vente et les réparations doivent uniquement être effectuées par le fabricant ou des ateliers agréés. Utiliser uniquement des **pièces détachées d'origine Festool**.

Informations complémentaires :

www.festool.fr/services

- Pour assurer la circulation de l'air, il est impératif que les ouïes de ventilation du carter moteur soient maintenues dégagées et propres.
- En cas de pertes de puissance ou de vibrations accrues, purgez et nettoyez les ouvertures de circulation d'air de refroidissement.
- Ne pas nettoyer l'outil électroportatif à l'air comprimé.

- Veiller à ce que les contacts de branchement sur l'outil électroportatif et la batterie soient toujours propres.

10.1 Nettoyage des conduits d'aspiration [6]

Nous recommandons de nettoyer une fois par semaine (notamment en cas de ponçage d'enduit à la résine et pour le plâtre) les conduits d'aspiration à l'intérieur de la ponceuse [6-1] en utilisant une petite brosse plate ou un chiffon en tissu.

10.2 Nettoyage de l'intérieur [6]

Nettoyer régulièrement l'intérieur de l'outil électroportatif sur le dessous du ventilateur [6-3], sinon les dépôts de poussière entraînent une dégradation des valeurs de vibration.

10.3 Entretien du plateau de ponçage et du frein de plateau [6]

Le frein de plateau [6-2] frotte sur le plateau de ponçage pour en empêcher une accélération incontrôlée. Grâce aux tiges métalliques installées, le frein de plateau ne s'use quasiment pas. Le plateau de ponçage peut toutefois s'user.

Si la force de freinage diminue, contrôler d'abord le niveau d'usure du plateau de ponçage et le remplacer au besoin. Remplacer le frein de plateau s'il est endommagé.

11 Accessoires

Vous trouverez les références des accessoires et des outils sur www.festool.fr.

12 Environnement



Ne pas jeter les appareils électriques, les piles usagées et les batteries avec les ordures ménagères. Veiller à un recyclage écologique des appareils, accessoires et emballages. Respecter les règlements nationaux en vigueur.

Avant l'élimination, démonter de l'appareil électrique les piles usagées, batteries et lampes sans les détruire. Ceci permet de les recycler efficacement.

Selon la directive européenne relative aux appareils électriques et électroniques usagés et sa transposition en droit national, les appareils électriques usagés doivent être collectés à part et recyclés de manière écologique.

Selon la directive européenne relative aux appareils électriques et électroniques usagés et sa transposition en droit national, les appareils électriques usagés doivent être collectés à part et recyclés de manière écologique.

Des informations relatives aux points de collecte sont disponibles sur www.festool.com/environment.

Informations relatives aux matières critiques :
www.festool.fr/reach



13 Remarques générales

13.1 Informations relatives à la licence

Le cas échéant, vous trouverez les informations relatives aux licences Open Source utilisées dans le produit dans la Festool App* sous **Informations > Licences Open Source des outils**.

* N'est pas disponible dans chaque pays.

13.2 Informations relatives à la protection des données

L'outil électroportatif contient une puce permettant l'enregistrement automatique des données d'outil et de fonctionnement. Les données enregistrées ne contiennent aucune référence directe aux personnes.

Les données peuvent être lues sans contact à l'aide d'appareils spéciaux. Elles sont utilisées par Festool uniquement pour le diagnostic d'erreurs, la gestion des réparations et de la garantie, ainsi que pour l'amélioration de la qualité et/ou le perfectionnement de l'outil électroportatif. Toute utilisation des données dépassant ce cadre – sans l'accord exprès du client – est exclue.

13.3 Bluetooth®

La marque verbale Bluetooth® et les logos sont des marques déposées de Bluetooth SIG, Inc. et sont utilisés sous licence par TTS Tooltechnic Systems AG & Co. KG et donc par Festool GmbH.

Índice de contenidos

1	Símbolos.....	30
2	Indicaciones de seguridad.....	30
3	Uso conforme a lo previsto.....	32
4	Datos técnicos.....	32
5	Componentes de la herramienta.....	32
6	Batería.....	32
7	Puesta en servicio.....	32
8	Ajustes.....	32
9	Trabajo con la herramienta eléctrica.....	35
10	Mantenimiento y cuidado.....	35
11	Accesorios.....	36
12	Medio ambiente.....	36
13	Observaciones generales.....	36

1 Símbolos



Aviso de peligro general



Peligro de electrocución



Leer el manual de instrucciones y las indicaciones de seguridad.



Utilizar protección para los oídos.



Utilizar gafas de protección.



Utilizar protección respiratoria.



¡ATENCIÓN! No mire al haz de luz directamente!



Extraer la batería.



Insertar la batería.



Marcado CE de conformidad



La herramienta cuenta con un chip para el almacenamiento de datos. Ver apartado [13.2](#)



No depositar en la basura doméstica.



Consejo, indicación

2 Indicaciones de seguridad

2.1 Indicaciones de seguridad generales para herramientas eléctricas



ADVERTENCIA! Leer todas las indicaciones de seguridad y instrucciones. Si no se cumplen debidamente las indicaciones de seguridad y las instrucciones, pueden producirse descargas eléctricas, quemaduras o lesiones graves.

Guardar todas las indicaciones de seguridad e instrucciones para que sirvan de futura referencia.

Tenga en cuenta el manual de instrucciones del cargador y de la batería.

2.2 Otras indicaciones de seguridad

– **Al trabajar puede generarse polvo perjudicial/tóxico (p. ej., de pintura de plomo y de algunos tipos de madera).** El contacto o la inhalación de este polvo pueden suponer una amenaza para la persona que realiza el trabajo o para aquellas que se encuentren cerca. Observe las normativas de seguridad vigentes en su país. Conecte la herramienta eléctrica a un equipo de aspiración apropiado.



– **Deben utilizarse los equipos de protección individual adecuados:** Protección de oídos y gafas de protección.

– **Para proteger su salud, utilice la protección respiratoria adecuada.** En espacios cerrados procure una ventilación suficiente y conecte un sistema móvil de aspiración.



– **Peligro de daños por radiación luminosa. No mire al haz de luz directamente. No dirija nunca el haz de luz hacia otras personas o hacia animales.** La radiación óptica puede provocar lesiones en los ojos.

– La herramienta eléctrica solo debe utilizarse cuando todos los dispositivos de protección se encuentren en la posición prevista y cuando la herramienta eléctrica presente buen estado y se haya mantenido debidamente.

– **Tras la caída, comprobar si se han dañado la herramienta eléctrica y el plato lijador. Desmontar el plato lijador para realizar una comprobación exacta. Solicitar la reparación de las piezas deterioradas antes de usar la herramienta.** El plato lijador ro-

to y las herramientas dañadas pueden provocar lesiones e incertidumbre al utilizar la máquina.

- No pueden utilizarse frenos de plato dañados o desgastados.
- **Limpiar los medios de trabajo impregnados en aceite, como p. ej., almohadillas de lijado o fieltros de pulido, con agua y dejarlos secar.** Los medios de trabajo empapados en aceite pueden inflamarse.
- **¡Atención: peligro de incendio! Evitar un sobrecalentamiento del material de lijado y de la lijadora. Vaciar siempre el contenedor para polvo antes de las pausas en el trabajo.** En condiciones desfavorables, el polvo resultante del lijado acumulado en la bolsa filtrante o en el filtro del sistema móvil de aspiración puede inflamarse, p. ej., si se proyectan chispas al lijar. Se puede producir una situación especialmente peligrosa si el polvo resultante del lijado se mezcla con restos de pintura o poliuretano, o bien con otras sustancias químicas, y el material de lijado está caliente después de un trabajo prolongado.
- **Utilice siempre un saco para polvo Longlife o un sistema móvil de aspiración Festool con tubo flexible de aspiración antiestático (AS) con la herramienta eléctrica.** Una descarga eléctrica leve puede causar momentáneamente un susto y perturbar la atención, lo cual puede desembocar en un accidente.
- **Utilizar únicamente las baterías indicadas y nunca una fuente de alimentación con la herramienta eléctrica a batería. No utilizar cargadores de otro fabricante para cargar la batería.** El uso de accesorios no previstos por el fabricante puede provocar una descarga eléctrica o accidentes graves.

2.3 Polvos mezclados que contienen metal y lijado de superficies húmedas

 Cuando se genera polvo mezclado que contiene metal (p. ej., lijado de pintura en automoción) y al lijar superficies húmedas se deben seguir las siguientes medidas por motivos de seguridad:

- Conectar la máquina a un aparato de aspiración apropiado.
- Limpiar regularmente la máquina aspirando el polvo que se acumula en la carcasa del motor de la máquina.



- Utilizar gafas de protección.

2.4 Emisiones

Los valores típicos obtenidos de acuerdo con la norma EN 62841 son:

ETSC 2 125

Nivel de intensidad sonora	$L_{PA} = 74 \text{ dB(A)}$
Nivel de potencia sonora	$L_{WA} = 82 \text{ dB(A)}$
Incertidumbre	$K = 2,5 \text{ dB}$

ETSC 2 150

Nivel de intensidad sonora	$L_{PA} = 76 \text{ dB(A)}$
Nivel de potencia sonora	$L_{WA} = 84 \text{ dB(A)}$
Incertidumbre	$K = 2,5 \text{ dB}$



ATENCIÓN

Las emisiones de ruido al trabajar con la herramienta eléctrica pueden causar lesiones auditivas.

- Utilizar protección de oídos.

Valor de emisión de vibraciones en a_h (suma vectorial de tres direcciones) e incertidumbre K determinada según EN 62841:

	ETSC 2 125	ETSC 2 150
a_h	2 m/s^2	$3,5 \text{ m/s}^2$
K	$1,5 \text{ m/s}^2$	$1,5 \text{ m/s}^2$

Las emisiones especificadas (vibración, ruido)

- sirven para comparar máquinas,
- son adecuadas para una evaluación provisional de los valores de vibración y ruido en funcionamiento
- y representan las aplicaciones principales de la herramienta eléctrica.



ATENCIÓN

Los valores de emisión pueden diferir de los valores indicados. Esto depende del uso que se le dé a la herramienta y del tipo de pieza de trabajo procesado.

- Debe valorarse el nivel de carga real a lo largo de todo el ciclo de funcionamiento.
- Dependiendo de la carga real, deberán determinarse medidas de seguridad adecuadas para proteger al usuario.

3 Uso conforme a lo previsto

Conforme a las especificaciones, las lijadoras están diseñadas para lijar madera, plástico, materiales compuestos, pinturas/barnices, emplaste y materiales similares.

Cuando se genera polvo mezclado que contiene metal (p. ej., lijado de pintura en automoción) y al lijar superficies húmedas se deben tener en cuenta algunas indicaciones especiales de seguridad (véase el capítulo 2.3).

Las lijadoras no son aptas para lijar en húmedo y lijar metales.

No trabaje con materiales que contengan amianto.

La herramienta eléctrica es apta para el uso con las baterías Festool de la serie BP de la misma clase de tensión.



El usuario será responsable de cualquier utilización indebida.

4 Datos técnicos

Lijadora excéntrica a batería	ETSC 2 125	ETSC 2 150
Tensión del motor	18 V $\overline{=}$	
Número de revoluciones (marcha en vacío)	6.000-10.000 rpm	
Órbita	3,5 mm	
Plato lijador	Ø 125 mm	Ø 150 mm
Peso (sin batería, con plato lijador)	1,33 kg	1,36 kg

5 Componentes de la herramienta

- [1-1]** Interruptor de conexión y desconexión
- [1-2]** Interruptor de luz
- [1-3]** Tecla para aflojar la batería
- [1-4]** Batería
- [1-5]** Foco de luz rasante
- [1-6]** Freno de plato
- [1-7]** Plato lijador
- [1-8]** Regulación del número de revoluciones
- [1-9]** Empuñadura (superficies de agarre con aislamiento)

[1-10] Racor de aspiración

[1-11] Protección de cantos

[1-12] Saco para polvo Longlife

Los accesorios representados o descritos no forman parte íntegra de la dotación de suministro.

Las figuras indicadas se encuentran al principio del manual de instrucciones.

6 Batería

Antes de colocar la batería, comprobar que la conexión de la batería esté limpia. La suciedad en la conexión de la batería puede impedir el contacto correcto y dañar los contactos.

El contacto defectuoso puede ocasionar el sobrecalentamiento y daños en la herramienta.

[2A] Extraer la batería.

[2B]  Colocar la batería, hasta que encaje.

i Hallará más información sobre el cargador y la batería con indicación de la capacidad en el manual de instrucciones del cargador y de la batería.

7 Puesta en servicio

7.1 Encendido y apagado

ENCENDIDO Pulsar el interruptor de conexión y desconexión **[1-1]**

APAGADO Pulsar el interruptor de conexión y desconexión **[1-1]**

8 Ajustes



ADVERTENCIA

Peligro de lesiones

- Antes de llevar a cabo cualquier trabajo en la herramienta eléctrica, retirar de esta la batería.

8.1 Sistema electrónico

Protector contra sobretensión

Si la herramienta eléctrica se calienta demasiado, se desconecta. Solo puede volverse a conectar una vez enfriada la herramienta eléctrica.

Número de revoluciones constante

El número preseleccionado de revoluciones del motor se mantiene constante gracias a un sis-

tema electrónico. De esta manera se alcanza una velocidad de lijado constante si la herramienta se utiliza conforme a las especificaciones (fuerza de aplicación adecuada).

Reducción del número de revoluciones con grandes vibraciones

Si se producen grandes vibraciones y oscilaciones en la herramienta eléctrica, p. ej., durante la utilización con una Interface-Pad, el número de revoluciones se reduce automáticamente con el fin de preservar la herramienta eléctrica y al usuario.

Regulación del número de revoluciones

El número de revoluciones puede ajustarse con la rueda de ajuste **[1-8]** de modo continuo dentro de la gama de revoluciones (véase el capítulo 4). De este modo puede adaptarse perfectamente la velocidad de lijado a cada material.

Nivel de velocidad por trabajo de lijado

– Lijado con la máxima abrasión	5 - 6
– Lijado de pinturas antiguas	
– Lijado de madera y enchapado antes del barnizado	
– Lijado intermedio de barniz en superficies	
– Lijado de masilla tapaporos fina aplicada	4 - 5
– Lijado de madera con vellón de lijar	
– Achaflanado en piezas de madera	
– Alisado de superficies de madera imprimadas	
– Lijado de cantos de madera maciza y enchapada	3 - 4
– Lijado en el renvalso de ventanas y puertas	
– Lijado intermedio de barniz en cantos	
– Rectificado de ventanas de madera natural con vellón de lijar	
– Alisado de superficies de madera con vellón de lijar antes del barnizado	
– Eliminación o despegado de cal en pasta sobrante con vellón de lijar	
– Lijado intermedio de barniz en superficies barnizadas	2 - 3
– Limpieza de renvalsos de ventanas de madera natural con vellón de lijar	
– Lijado de cantos barnizados	1 - 2
– Lijado de plásticos termoplásticos	

Protección contra re arranque

La protección contra re arranque integrada impide que la herramienta eléctrica se vuelva a poner en funcionamiento de forma automática tras una caída de la tensión cuando se encuentra en estado de funcionamiento continuo. Para poner en marcha de nuevo la herramienta eléctrica, es necesario volver a encenderla.

8.2 Cambio del plato lijador [3A]

Utilice exclusivamente herramientas y accesorios originales de Festool. El uso de herramientas de poca calidad y de accesorios de otros fabricantes puede aumentar el riesgo de sufrir lesiones y causar desequilibrios considerables que reducen la calidad de los resultados del trabajo y aumentan el desgaste de la herramienta eléctrica.

ADVERTENCIA No realizar ninguna modificación en el interior de la herramienta eléctrica abierta si el plato lijador está desmontado.

- ▶ Abrir el tornillo **[3-2]**.
- ▶ Extraer el plato lijador **[3-1]** hacia abajo.
- ▶ Colocar el plato lijador nuevo.
- ▶ Apretar bien el tornillo (2,5 Nm) con la mano.

8.3 Grado de dureza del plato lijador

La herramienta eléctrica puede equiparse con platos lijadores de distinta dureza en función de la superficie que se desee tratar.

Duro: lijado basto y lijado fino sobre superficies. Lijado de cantos.

Blando: universal para el lijado basto y el lijado fino, para superficies planas y abombadas.

Superblando: lijado fino de piezas preformadas, curvaturas y radios. ¡No aplicar en cantos!

8.4 Fijación de los accesorios de lijado con StickFix [3B]

El abrasivo StickFix y el vellón de lijar StickFix correspondientes se pueden fijar de forma rápida y sencilla en el plato lijador StickFix.



ATENCIÓN

Riesgo de lesiones debido a la disminución de la adherencia del revestimiento StickFix. Los accesorios del plato lijador pueden desprenderse del mismo.

- ▶ Cambio del plato lijador.
- ▶ Presionar el accesorio de lijado adhesivo **[3-4]** sobre el plato lijador **[3-3]**.

8.5 Aspiración



ADVERTENCIA

Polvo perjudicial para la salud

Daños en las vías respiratorias

- ▶ No trabajar nunca sin sistema de aspiración.
- ▶ Observar las disposiciones nacionales.
- ▶ Utilice protección respiratoria.

Autoaspiración con el saco para polvo Longlife

Las lijadoras vienen equipadas de serie con un sistema de autoaspiración. El polvo de lijado se aspira a través de las aberturas de aspiración del plato lijador y se recogen en el saco para polvo.

El sistema de autoaspiración no es apto para polvo mineral y metálico. La estructura de tejido del saco para polvo Longlife se obstruiría y perjudicaría así la autoaspiración de la lijadora.

Instalar el saco para polvo [4A]

- ▶ ❶ Introducir el saco para polvo [4-1] hasta el tope.
- ▶ ❷ Apretar la palanca de sujeción [4-2].

❶ Si el rendimiento de aspiración disminuye, retire y vacíe el saco para polvo [4C].

Desmontar el saco para polvo [4B]

- ▶ ❶ Aflojar la palanca de sujeción.
- ▶ ❷ Tirar del saco para polvo.

Aspiración con el sistema móvil de aspiración Festool

Para evitar tener que vaciar con frecuencia el saco para polvo en trabajos prolongados con la herramienta eléctrica, en los racores de aspiración [1-10] puede conectarse un sistema móvil de aspiración Festool con un diámetro de tubo flexible de 27 mm.

¡ATENCIÓN! Si no se utiliza una manguera de aspiración antiestática, puede cargarse de energía estática. El usuario puede sufrir una descarga eléctrica y la electrónica de la herramienta eléctrica puede resultar dañada.

❶ La puesta en marcha automática del sistema móvil de aspiración puede utilizarse emparejándolo con una batería **Bluetooth®** (véase el manual de instrucciones de la batería).

❶ Si se utiliza la herramienta eléctrica en el modo de batería con un sistema móvil de aspiración, su tiempo de funcionamiento se reduce. Al disminuir el rendimiento de aspiración se reduce también ese efecto.

❶ Un alto rendimiento de aspiración puede afectar negativamente al comportamiento de guiado de la herramienta eléctrica. Al disminuir el rendimiento de aspiración se reduce también ese efecto.

8.6 Protección de cantos [5]

La protección de cantos [5-1] evita que el perímetro del plato lijador toque la superficie (p. ej. al lijar una pared o una ventana) y de que se produzca un contragolpe de la máquina o se produzcan daños.

- ▶ ❶ Introducir la protección de cantos en la ranura de la máquina.
- ▶ ❷ Enclavar los dos extremos de la protección de cantos a derecha e izquierda.
- ▶ ❸ Soltar ambos extremos de la protección de cantos.
- ▶ ❹ Retirar la protección de cantos hacia delante.

8.7 Ajuste de la luz rasante

Cuando se enciende la herramienta eléctrica, la luz rasante [1-5] cambia al último modo ajustado. La luz rasante también se puede controlar a través del interruptor de luz [1-2] cuando la herramienta eléctrica está apagada.

Conexión

- ▶ Presionar 1 vez el interruptor de luz.

Atenuación

- ▶ Presionar 2 veces el interruptor de luz.

Desconexión

- ▶ Presionar 3 veces el interruptor de luz.

Brillo y duración de la luz posterior

- ▶ Configurable a través de la Festool App.

Restablecer los ajustes

- ▶ Presionar el interruptor de luz durante al menos 5 segundos.

8.8 Festool App*

Con la Festool App puede configurarse la herramienta eléctrica. La batería utilizada debe ser una batería **Bluetooth®**.

❶ Conexión de la batería mediante Bluetooth®, véase el manual de instrucciones de la batería.

 En la Festool App hay más información sobre el uso de la herramienta eléctrica.

* No disponible para todos los países.

9 Trabajo con la herramienta eléctrica





ADVERTENCIA

Peligro de lesiones

- ▶ Fije la pieza de trabajo siempre de forma que no se pueda mover cuando se trabaje con ella.
- No sobrecargar la máquina aplicando demasiada presión. Los mejores resultados de lijado se consiguen con una presión de apriete moderada. La calidad y el rendimiento de lijado dependen fundamentalmente de la elección del abrasivo adecuado.
- Para guiar la máquina con seguridad, sujétela con una mano en la empuñadura **[1-9]**.
- Nunca trabajar sin el freno de plato instalado **[1-6]**.
- La espuma del disco se vuelve quebradiza con el tiempo. Antes de empezar a trabajar, compruebe el desgaste de la espuma del disco.

9.1 Señales de advertencia

En los siguientes estados de funcionamiento, se generan señales de advertencia y la herramienta eléctrica se desconecta:

Señal sonora	Motivo	Medida
Emite un pitido.	Batería vacía/incompatible.	Cargar/vaciar batería.
	Herramienta eléctrica sobrecargada.	Cargar menos la herramienta eléctrica.
	La herramienta eléctrica está sobrecalentada.	Poner en funcionamiento la herramienta eléctrica una vez que se haya enfriado.
Emite un pitido continuo.	Herramienta eléctrica defectuosa.	Para la resolución de averías, ponerse en contacto con el fabricante.
		

10 Mantenimiento y cuidado



ADVERTENCIA

Peligro de lesiones y electrocución

- ▶ Antes de llevar a cabo cualquier trabajo de cuidado o mantenimiento, retire siempre la batería de la herramienta eléctrica.
- ▶ Todos los trabajos de mantenimiento y reparación que exijan abrir la carcasa del motor tan solo pueden ser llevados a cabo por un taller autorizado.

El Servicio de Atención al Cliente y de reparaciones solo está disponible a través del fabricante o de los talleres de reparación. Utilice exclusivamente **piezas de repuesto originales de Festool**.

Más información: www.festool.es/servicio

- A fin de garantizar una correcta circulación del aire, las aberturas para el aire de refrigeración dispuestas en la carcasa del motor deben mantenerse libres y limpias.
- Si se observa una disminución del rendimiento o un aumento de las vibraciones, soplar y limpiar las aberturas para el aire de refrigeración.
- No limpiar la herramienta eléctrica con aire comprimido.
- Mantener siempre limpios los puntos de conexión de la herramienta eléctrica y la batería.

10.1 Limpieza de los canales de aspiración [6]

Recomendamos limpiar los canales de aspiración de la lijadora **[6-1]** con un pequeño cepillo plano o un paño aproximadamente una vez a la semana (especialmente al lijar masilla de resina sintética, lijado en húmedo y yeso).

10.2 Limpieza de zonas interiores [6]

Limpiar con regularidad el interior de la herramienta eléctrica en el lado inferior del ventilador **[6-3]**; de lo contrario, pueden empeorar los valores de vibración debido a las adherencias de polvo.

10.3 Mantenimiento del plato lijador y el freno de plato [6]

El freno de plato **[6-2]** roza el plato lijador e impide que aumente de forma incontrolada el número de revoluciones del plato lijador. Debido a los pasadores metálicos engastados, el freno de plato no tiene prácticamente desgaste. De todos modos, el plato lijador puede desgastarse.

A medida que vaya disminuyendo el efecto de frenado, comprobar primero el desgaste del plato lijador y sustituir si es preciso. Sustituir el freno de plato dañado.

11 Accesorios

Encontrará los números de pedido relativos a los accesorios y las herramientas en www.festool.es.

12 Medio ambiente



No deseches los aparatos eléctricos, las pilas gastadas y las baterías en la basura doméstica. Recicla las herra-

mientas, los accesorios y los embalajes de forma respetuosa con el medio ambiente. Respeta las disposiciones nacionales vigentes.

Antes de la eliminación de residuos de pilas, baterías y lámparas gastadas, sepárelas del aparato eléctrico sin destruirlas. Esto permite reciclarlas de forma eficaz.

De acuerdo con la Directiva europea sobre residuos de aparatos eléctricos y electrónicos y su transposición a la legislación nacional, los aparatos eléctricos usados deben recogerse por separado y reciclarse de forma respetuosa con el medio ambiente.

Encontrará información sobre los centros de recogida en www.festool.com/environment.

Información sobre sustancias críticas:

www.festool.es/reach

13 Observaciones generales

13.1 Información sobre licencias

En la Festool App* se puede encontrar información sobre las licencias de código abierto utilizadas en el producto en **Información > Licencias de código abierto de las herramientas**.

* No disponible para todos los países.

13.2 Información relativa a la protección de datos

La herramienta eléctrica contiene un chip que almacena automáticamente los datos de servicio y de la máquina. Los datos guardados no pueden estar directamente relacionados con ninguna persona.

Los datos pueden leerse sin contacto con dispositivos especiales, y Festool los utiliza exclusivamente para el diagnóstico de fallos, la gestión de las reparaciones y de la garantía, así como para la mejora de la calidad o el perfeccionamiento de la herramienta eléctrica. Los

datos no se utilizan para otros fines sin el consentimiento expreso del cliente.

13.3 Bluetooth®

La marca denominativa Bluetooth® y los logotipos son marcas registradas de Bluetooth SIG, Inc. Por lo tanto, todo uso que TTS Tooltechnic Systems AG & Co. KG y, por consiguiente, también Festool, hagan de dicha marca está sujeto a un contrato de licencia.

Sommario

1	Simboli.....	37
2	Avvertenze per la sicurezza.....	37
3	Utilizzo conforme.....	39
4	Dati tecnici.....	39
5	Elementi dell'apparecchio.....	39
6	Batteria.....	39
7	Messa in funzione.....	39
8	Impostazioni.....	39
9	Utilizzo dell'elettrotensile.....	41
10	Cura e manutenzione.....	42
11	Accessori.....	42
12	Ambiente.....	43
13	Indicazioni generali.....	43

1 Simboli



Avvertenza di pericolo generico



Avvertenza sulle scariche elettriche



Leggere le istruzioni per l'uso e le avvertenze di sicurezza.



Indossare dispositivi di protezione dell'udito.



Indossare occhiali protettivi.



Indossare dispositivi di protezione delle vie respiratorie.



PRUDENZA! Non guardare nel raggio di luce!



Prelevare la batteria.



Introdurre la batteria.



Marchatura CE di conformità



Il dispositivo contiene un chip per il salvataggio dei dati. vedi capitolo [13.2](#)



Non smaltire tra i rifiuti domestici.



Consiglio, avvertenza

2 Avvertenze per la sicurezza

2.1 Avvertenze di sicurezza generali per elettrotensili



AVVERTENZA! Leggere tutte le avvertenze per la sicurezza e le indicazioni. Eventuali errori nell'osservanza delle avvertenze di sicurezza e delle istruzioni d'uso possono provocare scosse elettriche, incendi e/o gravi lesioni.

Conservare tutte le avvertenze di sicurezza e le istruzioni d'uso per riferimenti futuri.

Osservare il manuale di istruzioni del carica-batterie e della batteria.

2.2 Ulteriori avvertenze di sicurezza

- **Durante la lavorazione vengono prodotte polveri dannose/tossiche (ad es. pitture contenenti piombo e alcuni tipi di legno).** Il contatto con tali polveri, o l'inalazione delle stesse, può costituire un pericolo per l'operatore o per chi si trovi nelle vicinanze. Attenersi alle prescrizioni di sicurezza in vigore nel proprio Paese. Collegare l'elettrotensile ad un dispositivo di aspirazione idoneo.



- **Indossare adeguati equipaggiamenti di protezione individuale:** Protezioni acustiche ed occhiali protettivi.

- **Indossare una protezione delle vie respiratorie adeguata per proteggere la propria salute.** Nei locali chiusi assicurare un'aerazione sufficiente e collegare un'unità mobile di aspirazione.



- **Avviso di radiazione luminosa nociva. Non guardare nel raggio di luce. Non orientare il fascio luminoso verso altre persone o animali.** La radiazione luminosa può causare danni oculari.

- L'utensile elettrico può essere utilizzato solo se tutti i dispositivi di protezione si trovano nella posizione prevista e se l'utensile elettrico è in buono stato e soggetto a regolare manutenzione.

- **Dopo un'eventuale caduta, verificare che elettrotensile e platorello non siano danneggiati. Smontare il platorello per ispezionarlo correttamente. Fare riparare le parti danneggiate prima dell'uso.** Platorelli rotti e macchine danneggiate possono

- provocare lesioni e compromettere la sicurezza della macchina.
- Frena-platorelli danneggiati o usurati non devono essere utilizzati.
 - **Pulire con acqua gli strumenti di lavoro impregnati di olio, come ad esempio pad abrasivo o feltro per lucidare, e lasciarli asciugare distesi.** Gli strumenti di lavoro impregnati di olio possono incendiarsi da soli.
 - **Attenzione, pericolo d'incendio! Impedire un surriscaldamento del materiale da levigare e della levigatrice. Svuotare sempre il serbatoio della polvere prima di effettuare delle pause di lavoro.** La polvere di levigatura nel sacchetto filtro ovvero il filtro dell'unità mobile di aspirazione in condizioni sfavorevoli, come scintille sprigionate, può incendiarsi da solo durante la levigatura. Sussiste un particolare pericolo se la polvere di levigatura viene miscelata con residui di vernice e di poliuretano o altre sostanze chimiche, e il materiale da levigare dopo una lunga lavorazione è caldo.
 - **Unitamente all'elettro utensile, utilizzare sempre un sacchetto per la polvere Longlife o un aspiratore mobile Festool con tubo flessibile antistatico (AS).** Una leggera scossa elettrica può comportare un momentaneo spavento, con conseguente calo dell'attenzione e possibile rischio d'infortunio.
 - **Per il funzionamento dell'utensile elettrico a batteria utilizzare solo le apposite batterie e nessun alimentatore. Non utilizzare caricabatterie di fornitori terzi per caricare le batterie.** L'uso di accessori non previsti dal costruttore può provocare scosse elettriche e/o gravi incidenti.

2.3 Polveri miste con contenuto metallico e levigatura di superfici umide

 In caso di polveri miste contenenti metalli (ad es. levigatura di vernice nel settore automotive) e per la levigatura di superfici umide, per ragioni di sicurezza occorrerà attenersi alle seguenti precauzioni:

- Collegare la macchina ad un aspiratore adeguato.
- Con un aspiratore, pulire regolarmente la macchina dai depositi di polvere nell'alloggiamento del motore.



- Indossare occhiali protettivi!

2.4 Valori di emissione

I valori determinati in base a EN 62841 sono tipicamente:

ETSC 2 125

Livello di pressione acustica	$L_{PA} = 74 \text{ dB(A)}$
Livello di potenza sonora	$L_{WA} = 82 \text{ dB(A)}$
Tolleranza	$K = 2,5 \text{ dB}$

ETSC 2 150

Livello di pressione acustica	$L_{PA} = 76 \text{ dB(A)}$
Livello di potenza sonora	$L_{WA} = 84 \text{ dB(A)}$
Tolleranza	$K = 2,5 \text{ dB}$



PRUDENZA

Le emissioni sonore durante il lavoro con l'elettro utensile possono causare danni all'udito.

- Utilizzare un dispositivo di protezione dell'udito.

Valore dell'emissione di vibrazioni a_h (somma vettoriale di tre direzioni) e tolleranza K rilevati secondo la norma EN 62841:

	ETSC 2 125	ETSC 2 150
a_h	2 m/s ²	3,5 m/s ²
K	1,5 m/s ²	1,5 m/s ²

I valori di emissione indicati (vibrazioni, rumorosità)

- hanno valore di confronto tra le macchine,
- permettono una valutazione provvisoria del carico di rumore e di vibrazioni durante l'uso,
- rappresentano l'attrezzo elettrico nelle sue applicazioni principali.



PRUDENZA

I valori di emissione possono differire dai valori specificati. Questa differenza dipende dall'uso dell'utensile e dal tipo di pezzo da lavorare.

- Valutare il carico effettivo durante tutto il ciclo operativo.
- A seconda del carico effettivo, devono essere definite misure di sicurezza adeguate per proteggere l'operatore.

3 Utilizzo conforme

Per uso conforme delle levigatrici si intende la levigatura di legno, plastica, materiali compositi, colori/vernici, stucchi e materiali simili.

In caso di polveri miste contenenti metalli (ad es. levigatura di vernice nel settore automotive) e per la levigatura di superfici umide, andranno rispettate avvertenze di sicurezza specifiche (v. capitolo 2.3).

Le levigatrici non sono destinate alla levigatura a umido e alla levigatura di metalli puri.

Non è consentita la lavorazione di materiali contenenti amianto.

L'elettro utensile è idoneo per l'utilizzo con le batterie Festool della serie BP con la stessa classe di tensione.



Il proprietario risponde dei danni in caso di uso non appropriato dell'attrezzo.

4 Dati tecnici

Levigatrice orbitale a batteria	ETSC 2 125	ETSC 2 150
Tensione del motore	18 V \equiv	
Numero di giri (a vuoto)	6000-10000 min ⁻¹	
Corsa di levigatura	3,5 mm	
Platorello	Ø 125 mm	Ø 150 mm
Peso (senza batteria, con platorello)	1,33 kg	1,36 kg

5 Elementi dell'apparecchio

- [1-1] Interruttore ON/OFF
- [1-2] Interruttore luce
- [1-3] Tasto di sblocco della batteria
- [1-4] Batteria
- [1-5] Luce di controllo
- [1-6] Frena-platorello
- [1-7] Platorello
- [1-8] Regolazione del numero di giri
- [1-9] Impugnatura (superficie di presa isolata)
- [1-10] Manicotto di aspirazione
- [1-11] Protezione degli spigoli
- [1-12] Sacco polvere Longlife

L'accessorio raffigurato o descritto può non comparire nella fornitura standard.

Le figure indicate nel testo si trovano all'inizio delle istruzioni per l'uso.

6 Batteria

Prima d'introdurre la batteria, verificare che la relativa interfaccia sia pulita. La presenza di contaminazioni sull'interfaccia della batteria può impedire un corretto contatto e causare danni ai contatti stessi.

Un contatto difettoso può, a sua volta, causare un surriscaldamento e danni all'utensile.

[2A] Prelevare la batteria.

[2B]  Introdurre la batteria sino a farla scattare in posizione.

 Per maggiori informazioni sul caricabatterie e sulla batteria con indicazione della capacità, consultare i manuali di istruzioni di entrambi.

7 Messa in funzione

7.1 Accensione/spegnimento

ON Premere l'interruttore ON/OFF [1-1]

OFF Premere l'interruttore ON/OFF [1-1]

8 Impostazioni



AVVERTENZA

Pericolo di lesioni

- Prima di lavorare con l'utensile elettrico rimuovere la batteria.

8.1 Elettronica

Termofusibile

In caso di surriscaldamento l'elettro utensile si disattiva. L'elettro utensile si potrà riaccendere soltanto quando si sarà raffreddato.

Numero di giri costante

La velocità di rotazione del motore selezionata è mantenuta costante mediante un controllo elettronico. Così, se l'utilizzo è corretto (pressione adeguata), si ottiene una velocità di levigatura uniforme.

Riduzione della velocità di rotazione con vibrazioni elevate

Quando l'elettro utensile è soggetto a vibrazioni e oscillazioni marcate, ad es. durante l'utilizzo di un pad d'interfaccia, la velocità di rotazione

viene limitata automaticamente al fine di ridurre il carico meccanico sull'elettrotensile e sull'operatore stesso.

Regolazione del numero di giri

Il numero di giri è regolabile in modo continuo, mediante l'apposita rotella **[1-8]** (vedere il capitolo **4**). Ciò consente di adattare al meglio la velocità di levigatura in base al materiale da lavorare.

Livello di velocità per lavoro di levigatura

- | | |
|--|-------|
| – Levigatura con massima asportazione | 5 - 6 |
| – Rimozione di vernice vecchia | |
| – Levigatura di legno e pannello impiallacciato prima della verniciatura | |
| – Levigatura intermedia di vernice su superfici | |
| – Levigatura di sottili strati di vernice di base | 4 - 5 |
| – Levigatura di legno mediante vello | |
| – Livellamento di bordi su pezzi in legno | |
| – Lisciatura di superfici di legno con mano di fondo | |
| – Levigatura di bordi di legno massello e pannello impiallacciato | 3 - 4 |
| – Levigatura dei profili di contatto di porte e finestre | |
| – Levigatura intermedia della vernice su bordi | |
| – Levigatura primaria di finestre in legno naturale mediante vello | |
| – Lisciatura di superfici di legno mediante vello prima del trattamento a mordente | |
| – Strofinamento o distacco di tinta in calce in eccesso mediante vello | |
| – Levigatura intermedia di superfici trattate a mordente | 2 - 3 |
| – Pulizia delle battute delle finestre in legno naturale con vello di levigatura | |
| – Levigatura di bordi trattati a mordente | 1 - 2 |
| – Levigatura di materiali termoplastici | |

Protezione contro il riavvio

La protezione contro il riavvio integrata impedisce che l'elettrotensile, in funzionamento continuo, si riavvii autonomamente dopo un'interruzione di tensione. Per rimettere in funzione l'elettrotensile è necessario riaccenderlo.

8.2 Sostituzione del platorello [3A]

Utilizzare solo utensili e accessori originali

Festool. L'impiego di utensili accessori di inferiore qualità e di accessori di produttori terzi può aumentare il pericolo di lesioni e comportare forti sbilanciamenti, che pregiudicano la qualità del lavoro ed accelerano l'usura dell'elettrotensile.

ATTENZIONE! Non effettuare modifiche costruttive all'interno dell'elettrotensile aperto quando il platorello è smontato.

- ▶ Svitare la vite **[3-2]**.
- ▶ Estrarre il platorello **[3-1]** verso il basso.
- ▶ Inserire un nuovo platorello.
- ▶ Serrare la vite a mano (2,5 Nm).

8.3 Grado di durezza del platorello

A seconda della superficie da trattare, l'utensile elettrico può essere equipaggiato con platorelli di durezza diverse.

Duro: levigatura grossolana e fine su superfici. Levigatura di spigoli.

Morbido: universale per levigatura grossolana e fine, per superfici piane e curve.

Super morbido: levigatura fine su pezzi sagomati, concavi e convessi. Non utilizzare per gli spigoli!

8.4 Fissare l'accessorio di levigatura con StickFix [3B]

Sul platorello StickFix è possibile fissare i dischi abrasivi e i vlies di levigatura StickFix adatti in modo semplice e rapido.



PRUDENZA

Rischio di lesioni dovuto alla diminuzione dell'adesione del rivestimento StickFix.

Gli accessori del platorello possono staccarsi dal platorello stesso.

- ▶ Sostituzione del platorello.
- ▶ Premere gli accessori di levigatura adesivi **[3-4]** sul platorello **[3-3]**.

8.5 Aspirazione



AVVERTENZA

Polveri nocive per la salute

Lesione delle vie respiratorie

- ▶ Non lavorare in alcun caso senza sistema di aspirazione.
- ▶ Attenersi alle disposizioni nazionali.
- ▶ Indossare un dispositivo di protezione delle vie respiratorie.

Aspirazione propria con sacchetto per la polvere Longlife

Le levigatrici sono dotate di serie di un'aspirazione propria. La polvere di levigatura viene aspirata attraverso le aperture apposite nel platorello e raccolte nel sacchetto.

L'autoaspirazione non è adatta alle polveri minerali e metalliche. La struttura in tessuto del sacchetto per la polvere Longlife si intaserebbe, compromettendo l'autoaspirazione della levigatrice.

Inserire il sacco della polvere [4A]

- ▶ Spingere il ❶ sacco della polvere [4-1] fino a battuta.
- ▶ Serrare la ❷ leva di bloccaggio [4-2].

❶ Smontare e svuotare il sacco della polvere se la potenza di aspirazione diminuisce [4C].

Smontare il sacco della polvere [4B]

- ▶ ❶ Allentare la leva di bloccaggio.
- ▶ ❷ Estrarre il sacco della polvere.

L'aspirazione con l'unità mobile di aspirazione di Festool

Per evitare di svuotare frequentemente il sacchetto della polvere mentre si lavora con l'elettrotensile per un periodo di tempo prolungato, è possibile collegare al manicotto d'aspirazione [1-10] un'unità mobile di aspirazione Festool con un diametro di 27 mm.

ATTENZIONE! Qualora non si utilizzi un tubo flessibile di aspirazione antistatico, potranno verificarsi cariche elettrostatiche. In tale caso, l'utente potrebbe subire una folgorazione e la parte elettronica dell'elettrotensile potrebbe venire danneggiata.

- ❶ L'avvio automatico dell'aspirapolvere mobile può essere utilizzato associandolo a una batteria **Bluetooth®** (vedere le istruzioni per l'uso della batteria).
- ❶ Se l'utensile elettrico in modalità batteria viene utilizzato con un'unità mobile di aspirazione, la durata della batteria si riduce. La riduzione della potenza di aspirazione rende questo effetto minore.
- ❶ Se la potenza di aspirazione è elevata, la conduzione dell'elettrotensile può diventare più difficile. La riduzione della potenza di aspirazione rende questo effetto minore.

8.6 Protezione degli spigoli [5]

La protezione degli spigoli [5-1] impedisce che il platorello tocchi una superficie con la sua circonferenza (ad es. durante la levigatura lungo una parete o una finestra), provocando un contraccolpo della macchina o un danno.

- ▶ ❶ Spingere la protezione spigoli nella scanalatura della macchina.
- ▶ ❷ Agganciare le due estremità della protezione spigoli a destra e sinistra.
- ▶ ❸ Staccare le due estremità della protezione spigoli.
- ▶ ❹ Tirare in avanti la protezione spigoli.

8.7 Regolazione della luce di controllo

All'accensione dell'elettrotensile, la luce di controllo [1-5] passa all'ultima modalità impostata. La luce di controllo può essere controllata anche tramite l'interruttore della luce [1-2] quando l'elettrotensile è spento.

Accensione

- ▶ Premere 1x l'interruttore luce.

Ridurre la luminosità

- ▶ Premere 2x l'interruttore luce.

Spegnimento

- ▶ Premere 3x l'interruttore luce.

Luminosità e durata del bagliore

- ▶ Configurabile tramite la Festool App.

Resettare le impostazioni

- ▶ Premere l'interruttore luce per almeno 5 secondi.

8.8 Festool App*

La Festool App consente di configurare l'elettrotensile. A tale scopo la batteria inserita deve essere una batteria **Bluetooth®**.

- ❶ Connessione della batteria tramite Bluetooth®, vedere le istruzioni per l'uso della batteria.
- ❶ Nella Festool App troverete ulteriori informazioni sull'utilizzo dell'elettrotensile.

* Non disponibile per tutti i paesi.

9 Utilizzo dell'elettrotensile



AVVERTENZA



Pericolo di lesioni

- ▶ Fissate sempre il pezzo in lavorazione in modo che non possa spostarsi durante la lavorazione.

- Non sovraccaricare la macchina esercitando una pressione eccessiva! Il migliore risultato di levigatura si ottiene lavorando con una pressione d'appoggio adeguata. La qualità e il risultato di levigatura dipendono sostanzialmente dalla selezione dell'abrasivo corretto.
- Per guidare la macchina in modo sicuro, tenerla con una mano sull'impugnatura **[1-9]**.
- Non lavorare mai senza il frena-platorello installato **[1-6]**.
- La schiuma del platorello diventa fragile a causa dell'invecchiamento. Controllare l'usura della schiuma del platorello prima di iniziare il lavoro.

9.1 Segnali di avviso

Nei seguenti stati di funzionamento verranno emessi segnali acustici di avviso e l'elettrotroutensile verrà spento:

Cicalino	Causa	Provvedimento
	Batteria scarica/incompatibile.	Ricaricare/sostituire la batteria.
	Elettrotroutensile sovraccarico.	Ridurre il carico sull'elettrotroutensile.
	L'elettrotroutensile è surriscaldato.	Dopo il raffreddamento, rimettere in funzione l'elettrotroutensile.
	Elettrotroutensile difettoso.	Per eliminare il problema, contattare il costruttore.

10 Cura e manutenzione



AVVERTENZA

Pericolo di lesioni e di folgorazione

- Prima di qualsiasi intervento di cura e manutenzione, prelevare sempre la batteria dall'elettrotroutensile.
- Qualsiasi intervento di manutenzione e riparazione che richieda l'apertura dell'alloggiamento motore andrà effettuato esclusivamente da un'officina dell'Assistenza Clienti autorizzata.

I servizi di **assistenza clienti e riparazione** possono essere forniti esclusivamente dal costruttore o da officine di assistenza. Utilizzare solo **ricambi originali di Festool**.

Ulteriori informazioni: www.festool.it/servizio

- Per garantire la circolazione dell'aria, mantenere sempre sgombre e pulite le aperture per l'aria di raffreddamento sulla carcassa motore.
- Al verificarsi di una perdita di potenza o di un incremento delle vibrazioni, soffiare le aperture di aerazione con un getto d'aria e pulirle.
- Non pulire l'elettrotroutensile con aria compressa.
- Mantenere sempre puliti i contatti dell'elettrotroutensile e della batteria.

10.1 Pulizia dei canali di aspirazione [6]

Si consiglia di pulire i canali di aspirazione nella levigatrice **[6-1]** con una piccola spazzola piatta o un panno circa una volta alla settimana (soprattutto quando si levigano stucchi di resina sintetica, levigatura a umido e in caso di intonaco).

10.2 Pulizia dell'area interna [6]

Pulire regolarmente l'interno dell'utensile elettrico sulla parte inferiore del ventilatore **[6-3]**, altrimenti potrebbero alterarsi i valori di vibrazioni per via dei residui di polvere.

10.3 Manutenzione al platorello e frena-platorello [6]

Il frena-platorello **[6-2]**, facendo attrito sul platorello stesso, ne impedisce un aumento incontrollato del numero di giri. Quando le spine metalliche sono introdotte, il frena-platorello è pressoché esente da usura. Tuttavia è possibile che il platorello si usuri.

In caso di difetto di frenata, controllare prima che il platorello non sia usurato e, se necessario, sostituirlo. Sostituire il frena-platorello danneggiato.

11 Accessori

I numeri d'ordine degli accessori e degli strumenti si trovano sotto la voce www.festool.it.

12 Ambiente



Non smaltire gli apparecchi elettrici, le batterie esauste e i pacchi batteria nei rifiuti domestici. Utensili, accessori ed

imballaggi andranno avviati ad un riciclo rispettoso dell'ambiente. Attenersi alle disposizioni di legge nazionali in vigore.

Prima di smaltire batterie esauste, pacchi batteria e lampade, separarli dall'apparecchio elettrico senza distruggerli. In questo modo possono essere riciclati in modo efficiente.

In conformità alla direttiva europea sui rifiuti di apparecchiature elettriche ed elettroniche e alla relativa applicazione nelle legislazioni nazionali, gli apparecchi elettrici usati devono essere raccolti separatamente e riciclati nel rispetto dell'ambiente.

Le informazioni sui punti di raccolta sono disponibili su www.festool.com/environment.

Informazioni sulle sostanze critiche:

www.festool.it/reach

13 Indicazioni generali

13.1 Avvertenze per la licenza

Le informazioni sulle licenze open source utilizzate nel prodotto sono disponibili nella Festool App* all'indirizzo **Informazioni > Licenze open source degli utensili**.

* Non disponibile per tutti i paesi.

13.2 Informazioni sulla protezione dei dati

L'elettrostrumento contiene un chip per il salvataggio automatico dei dati della macchina e di funzionamento. I dati salvati non contengono riferimenti personali diretti.

I dati sono leggibili senza contatto mediante speciali dispositivi e vengono utilizzati da Festool esclusivamente per la diagnostica errori, per consentire interventi di garanzia e di riparazione o per migliorare la qualità dell'elettrostrumento e/o svilupparlo ulteriormente. Non è previsto alcun altro utilizzo dei dati, senza previa ed esplicita autorizzazione da parte del Cliente.

13.3 Bluetooth®

Il marchio denominativo Bluetooth® e i loghi sono marchi registrati di Bluetooth SIG, Inc. e vengono utilizzati da TTS Tooltechnic Systems AG & Co. KG e quindi da Festool su licenza.

Inhoudsopgave

1	Symbolen.....	44
2	Veiligheidsvoorschriften.....	44
3	Gebruik volgens de voorschriften.....	46
4	Technische gegevens.....	46
5	Apparaatcomponenten.....	46
6	Accupack.....	46
7	Ingebruikneming.....	46
8	Instellingen.....	46
9	Werken met het elektrische gereedschap.....	48
10	Onderhoud en verzorging.....	49
11	Accessoires.....	49
12	Milieu.....	49
13	Algemene aanwijzingen.....	50

1 Symbolen



Waarschuwing voor algemeen gevaar



Waarschuwing voor elektrische schok



Lees de gebruiksaanwijzing en veiligheidsvoorschriften.



Gehoorscherming dragen.



Veiligheidsbril dragen.



Zuurstofmasker dragen.



ATTENTIE! Kijk niet in de lichtstraal!



Accupack verwijderen.



Accupack inbrengen.



CE-markering van overeenstemming



Apparaat bevat een chip voor de opslag van gegevens. zie hoofdstuk 13.2



Niet met het huisvuil meegeven.



Tip, aanwijzing

2 Veiligheidsvoorschriften

2.1 Algemene veiligheidsinstructies voor elektrische gereedschappen



WAARSCHUWING! Lees alle veiligheidsvoorschriften en aanwijzingen.

Worden de veiligheidsinstructies en aanwijzingen niet in acht genomen, dan kan dit een elektrische schok, brand en/of ernstig letsel tot gevolg hebben.

Bewaar alle veiligheidsinstructies en aanwijzingen om ze later te kunnen raadplegen.

Neem de bedieningshandleiding van het op-laadapparaat en het accupack in acht.

2.2 Overige veiligheidsvoorschriften

- **Tijdens het werken kunnen schadelijke/giftige stoffen ontstaan (bijv. bij loodhoudende verf en enkele houtsoorten).** Voor de gebruiker van de machine of voor personen die zich in de buurt van de machine bevinden, kan het aanraken of inademen van deze stoffen gevaarlijk zijn. Neem de veiligheidsvoorschriften in acht die in uw land van toepassing zijn. Sluit het gereedschap aan op een geschikte afzuiginstallatie.



- **Draag geschikte persoonlijke beschermingsmiddelen:** gehoorbescherming en veiligheidsbril.
- **Ter bescherming van uw gezondheid een geschikt ademmasker dragen.** Zorg in gesloten ruimtes voor voldoende ventilatie en sluit een mobiele stofzuiger aan.



- **Waarschuwing voor schadelijke lichtstraling. Kijk niet in de lichtstraal. Richt de lichtstraal niet op andere personen of dieren.** De optische straling kan de ogen beschadigen.
- Het elektrische gereedschap mag alleen worden gebruikt als alle beveiligingsinrichtingen zich in de beschreven positie bevinden en als het elektrische gereedschap in goede staat verkeert en goed is onderhouden.
- **Is de machine gevallen, controleer het elektrisch gereedschap en de steunschijf dan op beschadiging. Demonteer de steunschijf voor een nauwkeurige controle. Laat de beschadigde onderdelen voor gebruik repareren.** Gebroken steunschijf

- ven en beschadigde machines kunnen tot letsel en onveiligheid leiden.
- Beschadigde of versleten schijfremmen mogen niet worden gebruikt.
- **Reinig in olie gedrenkt werkmateriaal zoals schuurpads en polijstvilten met water en laat ze uitgespreid drogen.** In olie gedrenkt werkmateriaal kan spontaan ontbranden.
- **Let op: brandgevaar! Voorkom oververhitting van het schuurset en de schuurmachine. Maak voorafgaande aan een werkpaauze het stofreservoir altijd leeg.** De schuurstof in de filterzak of de filter van de mobiele stofzuiger kan onder ongunstige omstandigheden tijdens het schuren – bijv. rondvliegende vonken – spontaan ontbranden. Dit gevaar bestaat met name als de schuurstof vermengd is met lakresten, polyurethaanresten of andere chemische stoffen en het schuurset na langdurige werkzaamheden heet is.
- **Gebruik met de elektrische machine altijd een Longlife-stofzak of een mobiele Festool-stofzuiger met een antistatische afzuigslang (AS).** Een lichte elektrische schok kan tot een korte schrikreactie leiden en de aandacht storen waardoor zich een ongeluk kan voordoen.
- **Gebruik alleen de daarvoor bedoelde accu's en geen netvoedingen voor het gebruik van de accumachines. Gebruik geen oplaadapparaten van andere leveranciers voor het laden van de accu's.** Het gebruik van accessoires die niet door de fabrikant worden voorgeschreven, kan tot een elektrische schok en/of ernstig letsel leiden.

2.3 Stofconcentraties met metaalaandeel en schuren van vochtige oppervlakken

 Bij stofconcentraties met een metaalaandeel (bijv. bij het schuren van lak in de automotivesector) en bij het schuren van vochtige oppervlakken moeten om veiligheidsredenen de volgende maatregelen in acht worden genomen:

- Machine aansluiten op een geschikt afzuigapparaat.
- Machine regelmatig ontdoen van stofafzettingen in het motorhuis door deze uit te zuigen.



- Draag een veiligheidsbril!

2.4 Emissiewaarden

De volgens EN 62841 bepaalde waarden bedragen gewoonlijk:

ETSC 2 125

Geluidsdruk niveau	$L_{PA} = 74 \text{ dB(A)}$
Geluidsvermogensniveau	$L_{WA} = 82 \text{ dB(A)}$
Onzekerheid	$K = 2,5 \text{ dB}$

ETSC 2 150

Geluidsdruk niveau	$L_{PA} = 76 \text{ dB(A)}$
Geluidsvermogensniveau	$L_{WA} = 84 \text{ dB(A)}$
Onzekerheid	$K = 2,5 \text{ dB}$



VOORZICHTIG

Geluidsemissies bij het werken met elektrische machines kunnen gehoorbeschadiging veroorzaken.

- Gebruik een gehoorbescherming.

Trillingsemissiewaarde a_h (vectorsom van drie richtingen) en onzekerheid K bepaald volgens EN 62841:

	ETSC 2 125	ETSC 2 150
a_h	2 m/s^2	$3,5 \text{ m/s}^2$
K	$1,5 \text{ m/s}^2$	$1,5 \text{ m/s}^2$

De aangegeven emissiewaarden (trilling, geluid)

- zijn geschikt om machines te vergelijken,
- om tijdens het gebruik een voorlopige inschatting van de trillings- en geluidsbelasting te maken
- en gelden voor de belangrijkste toepassingen van het elektrische gereedschap.



VOORZICHTIG

Emissiewaarden kunnen van de aangegeven waarden afwijken. Dit hangt af van het gebruik van de machine en de soort van het bewerkte werkstuk.

- Beoordeel de werkelijke belasting tijdens de gehele bedrijfs cyclus.
- Afhankelijk van de werkelijke belasting moeten passende veiligheidsmaatregelen ter bescherming van de bediener worden vastgelegd.

3 Gebruik volgens de voorschriften

De schuurmachines zijn bedoeld voor het schuren van hout, kunststof, combinatiemateriaal, verf/lak, plamuur en soortgelijk materiaal.

Bij stofconcentraties met een metaalaandeel (bijv. bij het schuren van lak in de automotive-sector) en bij het schuren van vochtige oppervlakken moeten speciale veiligheidsinstructies opgevolgd worden (zie hoofdstuk 2.3).

De schuurmachines zijn conform hun bestemming niet geschikt voor natschuren en het specifiek schuren van metaal.

Er mag geen asbesthoudend materiaal worden bewerkt.

Het elektrische gereedschap is geschikt voor gebruik met Festool-accupacks van de serie BP uit dezelfde spanningsklasse.

 De gebruiker is aansprakelijk bij gebruik dat niet volgens de voorschriften plaatsvindt.

4 Technische gegevens

Accu-excenter-schuurmachine	ETSC 2 125	ETSC 2 150
Motorspanning	18 V $\overline{\text{---}}$	
Toerental (onbelast)	6000-10000 min ⁻¹	
Schuuruitslag	3,5 mm	
Steunschijf	Ø 125 mm	Ø 150 mm
Gewicht (zonder accu, met steunschijf)	1,33 kg	1,36 kg

5 Apparaatcomponenten

- [1-1] Aan-/uitschakelaar
- [1-2] Lichtschakelaar
- [1-3] Toets voor het ontkoppelen van de accu
- [1-4] Accu
- [1-5] Controlelicht
- [1-6] Schijfrem
- [1-7] Steunschijf
- [1-8] Toerentalregeling
- [1-9] Handgreep (geïsoleerde greepvlakken)
- [1-10] Afzuigaansluiting

[1-11] Randbescherming

[1-12] Longlife-stofzak

Afgebeelde of beschreven accessoires behoren voor een deel niet tot de leveringsomvang.

De vermelde afbeeldingen staan in het begin van de gebruiksaanwijzing.

6 Accupack

Vóór de plaatsing van het accupack moet de accu-aansluiting op verontreiniging gecontroleerd worden. Een verontreiniging van de accu-aansluiting kan een goed contact belemmeren en tot schade aan de contacten leiden.

Een gestoord contact kan tot oververhitting en beschadiging van het apparaat leiden.

[2A] Accupack verwijderen.

[2B]  Accupack plaatsen - tot aan het vastklikken.

 Meer informatie over oplaadapparaat en accupack met capaciteitsindicatie vindt u in de bedieningshandleidingen van accupack en oplaadapparaat.

7 Ingebruikneming

7.1 In-/uitschakelen

AAN Aan-/uitschakelaar [1-1] indrukken

UIT Aan-/uitschakelaar [1-1] indrukken

8 Instellingen



WAARSCHUWING

Gevaar voor letsel

- Neem vóór alle werkzaamheden aan de elektrische machine de accu uit de machine.

8.1 Elektronica

Temperatuurbeveiliging

Als de elektrische machine te heet wordt, schakelt deze uit. De elektrische machine kan pas weer worden ingeschakeld als deze is afgekoeld.

Constant toerental

Het vooraf ingestelde motortoerental wordt elektronisch constant gehouden. Hierdoor wordt bij correct gebruik (passende aandrukkracht) een gelijkblijvende schuursnelheid bereikt.

Toerentalreductie bij hoge trillingen

Wanneer er hoge trillingen en slingerbewegingen bij de elektrische machine optreden, bijv. bij het gebruik van een interface-pad, gaat het toerental automatisch omlaag om de elektrische machine en de gebruiker te beschermen.

Toerentalregeling

Het toerental kan met de stelknop **[1-8]** traploos in het toerentalbereik (zie hoofdstuk 4) worden ingesteld. Daardoor kan de schuursnelheid aan het betreffende materiaal optimaal aangepast worden.

Toerentalniveau afhankelijk van schuurwerkzaamheden

- Schuren met max. afname	5 - 6
- Afschuren van oude verf	
- Schuren van hout en fineer vóór het lakken	
- Tussenschuren van lak op vlakken	
- Schuren van dun opgebrachte grondlak	4 - 5
- Schuren van hout met schuurvlies	
- Afschuinen van houten delen	
- Gladmaken van gegronde houten oppervlakken	
- Schuren van randen van massief hout en fineer	3 - 4
- Sponningen van ramen en deuren schuren	
- Tussenschuren van lak bij randen	
- Opschuren van natuurhouten vensters met schuurvlies	
- Gladschuren met schuurvlies van houten oppervlakken voor het beitsen	
- Met schuurvlies afschuren of verwijderen van overbodige kalkpasta	
- Lak tussenschuren op gebeitste oppervlakken	2 - 3
- Reinigen met schuurvlies van natuurhouten raamsponningen	
- Schuren van gebeitste randen	1 - 2
- Schuren van thermoplastische kunststof	

Herstartbeveiliging

De ingebouwde herstartbeveiliging voorkomt dat de elektrische machine bij continuering na een spanningsonderbreking weer automatisch start. Voor de heringebruikneming moet de elektrische machine weer ingeschakeld worden.

8.2 Steunschijf vervangen [3A]

Alleen originele machines en reserveonderdelen van Festool gebruiken. Het gebruik van inferieure machines en onbekende accessoires kan tot een verhoogd letselrisico en aanzienlijke onbalans leiden, waardoor de kwaliteit van de werkresultaten afneemt en de slijtage van de elektrische machine toeneemt.

WAARSCHUWING! Voer geen constructieve wijzigingen uit in de geopende binnenruimte van de elektrische machine wanneer de steunschijf is gedemonteerd.

- ▶ Schroef **[3-2]** openen.
- ▶ De steunschijf **[3-1]** naar onderen afnemen.
- ▶ De nieuwe steunschijf aanbrengen.
- ▶ Schroef handvast (2,5 Nm) vastdraaien.

8.3 Hardheidsgraad van de steunschijf

Afhankelijk van het te bewerken oppervlak kan de elektrische machine met steunschijven van een verschillende hardheid uitgerust worden.

Hard: Grof- en fijnschuren op vlakken. Aan kanten schuren.

Zacht: Universeel voor grof en fijnschuren, voor egale en gewelfde vlakken.

Superzacht: Fijnschuren van vormstukken, welvingen, radii. Niet gebruiken aan randen!

8.4 Schuuraccessoires met StickFix bevestigen [3B]

Op de StickFix-steunschijf kan het daarvoor geschikte StickFix-schuurpapier en StickFix-schuurvlies snel en eenvoudig worden bevestigd.



VOORZICHTIG

Letselrisico door afnemende hechting van de StickFix-laag.

De steunschijfaccessoires kunnen van de steunschijf loslaten.

- ▶ Steunschijf vervangen.
- ▶ Zelfklevende schuuraccessoires **[3-4]** op de steunschijf **[3-3]** drukken.

8.5 Afzuiging



WAARSCHUWING

Schadelijke stoffen

Aandoening van de luchtwegen

- ▶ Nooit zonder afzuiging werken.
- ▶ Nationale voorschriften in acht nemen.
- ▶ Draag een ademmasker.

Afzuiging met Longlife-stofzak

De schuurmachines worden standaard uitgerust met afzuiging. Het schuurstof wordt door de afzuigopeningen in de steunschijf afgezogen en in de stofzak opgevangen.

De zelfafzuiging is niet geschikt voor mineraal en metaalstof. De weefselstructuur van de longlife-stofzak zou verstopt raken en daardoor de zelfafzuiging van de schuurmachine belemmeren.

Stofzak monteren [4A]

- ▶ ❶ De stofzak [4-1] tot aan de aanslag opschuiven.
 - ▶ ❷ De spanhendel [4-2] vastmaken.
- ⓘ Als de afzuigcapaciteit minder wordt, moet de stofzak gedemonteerd en gelegegd worden [4C].

Stofzak demonteren [4B]

- ▶ ❶ Spanhendel losmaken.
- ▶ ❷ Stofzak verwijderen.

Afzuiging met mobiele Festool-stofzuiger

Om bij langere werkzaamheden met de elektrische machine te voorkomen dat de stofzak vaak gelegegd moet worden, kan op de afzuigaansluiting [1-10] een mobiele Festool-stofzuiger met een afzuigslangdiameter van 27 mm worden aangesloten.

ATTENTIE! Als er geen antistatische afzuigslang wordt gebruikt, kan een statische oplading ontstaan. De gebruiker kan een elektrische schok krijgen, en de elektronica van het elektrische gereedschap kan beschadigd worden.

- ⓘ De aanloopautomaat van de mobiele stofzuiger kan door het koppelen met een **Bluetooth®** accu worden gebruikt (zie gebruiksaanwijzing accu).
- ⓘ Als de elektrische machine bij accugebruik met een mobiele stofzuiger wordt gebruikt, dan wordt de acculooptijd vermindert. De vermindering van de afzuigcapaciteit vermindert dit effect.
- ⓘ Bij een hoge afzuigcapaciteit kan het geleidingsgedrag van de elektrische machine slechter worden. De vermindering van de afzuigcapaciteit vermindert dit effect.

8.6 Randbescherming [5]

De randbescherming [5-1] voorkomt dat de steunschijf met de zijkant tegen een vlak aan-

komt (bijv. bij het schuren langs een wand of een kozijn), hetgeen tot een beschadiging of een terugslag van de machine zou kunnen leiden.

- ▶ ❶ De randbescherming in de groef van de machine schuiven.
- ▶ ❷ De beide einden van de randbescherming links en rechts vastklikken.
- ▶ ❸ De beide einden van de randbescherming losmaken.
- ▶ ❹ De randbescherming naar voren lostrekken.

8.7 Controlelicht instellen

Bij het inschakelen van de elektrische machine schakelt het controlelicht [1-5] naar de laatst ingestelde modus. Het controlelicht kan ook bij uitgeschakelde elektrische machine via de lichtschaakelaar [1-2] geregeld worden.

Inschakelen

- ▶ Lichtschakelaar 1 x indrukken.

Dimmen

- ▶ Lichtschakelaar 2 x indrukken.

Uitschakelen

- ▶ Lichtschakelaar 3 x indrukken.

Helderheid en duur van nachtlucht

- ▶ Configureerbaar via de Festool App.

Instellingen resetten

- ▶ Lichtschakelaar minstens 5 seconden indrukken.

8.8 Festool App*

Met behulp van de Festool App kan de elektrische machine geconfigureerd worden. Hiervoor moet de gebruikte accu een **Bluetooth®** accu zijn.

- ⓘ Verbinding van de accu via Bluetooth®, zie gebruiksaanwijzing accu.
- ⓘ In de Festool App vindt u meer informatie over de bediening van de elektrische machine.

* Niet voor elk land beschikbaar.

9 Werken met het elektrische gereedschap



WAARSCHUWING



Gevaar voor letsel

- ▶ Werkstuk zo bevestigen, dat het tijdens de bewerking niet kan bewegen.

- Overbelast de machine niet door deze te sterk aan te drukken! U krijgt het beste schuurresultaat wanneer u met een matig sterke aandrukkracht werkt. De schuurafname en -kwaliteit hangen in principe af van de keuze van het juiste schuurmateriaal.
- Houd de machine voor een goede geleiding met één hand vast aan de handgreep **[1-9]**.
- Werk nooit zonder ingebouwde schijfrem **[1-6]**.
- Bordschuim wordt broos naarmate het ouder wordt. Vóór werkzaamheden het bordschuim op slijtage controleren.

9.1 Waarschuwingssignalen

Bij de volgende bedrijfsomstandigheden klinken er waarschuwingssignalen en wordt de elektrische machine uitgeschakeld:

Signaal	Oorzaak	Maatregel
Piept eenmaal. 	Accu leeg/ incompatibel.	Accu laden/ vervangen.
	Elektrische machine overbelast.	Elektrische machine minder belasten.
	Elektrische machine is oververhit.	Na afkoeling elektrische machine weer in bedrijf nemen.
Piept continu. 	Elektrische machine defect.	Voor het verhelpen van de fout contact opnemen met de fabrikant.

10 Onderhoud en verzorging



WAARSCHUWING

Gevaar voor letsel, elektrische schokken

- ▶ Vóór alle onderhouds- en reparatiewerkzaamheden altijd de accu uit de elektrische machine verwijderen.
- ▶ Alle onderhouds- en reparatiewerkzaamheden waarvoor het vereist is om de motorbehuizing te openen, mogen alleen in een geautoriseerde onderhoudswerkplaats worden uitgevoerd.

Klantenservice en reparaties mogen alleen door de fabrikant of door servicewerkplaatsen uitgevoerd worden. Alleen **originele Festool-reserveonderdelen** gebruiken.

Meer informatie: www.festool.nl/service

- Om de luchtcirculatie te garanderen, moeten de koelluchtopeningen in de motorbehuizing altijd vrij en schoon gehouden worden.
- Bij afname van het vermogen of verhoogde trillingen de koelluchtopeningen afzuigen en reinigen.
- Reinig het elektrische gereedschap niet met perslucht.
- De aansluitcontacten op de elektrische machine en op de accu altijd schoon houden.

10.1 Reiniging van de afzuigkanalen [6]

Wij adviseren om één keer per week (vooral bij het schuren van kunstharsplamuur, bij het natschuren en bij gips) de afzuigkanalen in de schuurmachine **[6-1]** met een kleine platte borstel of een stoflap te reinigen.

10.2 Reiniging van de binnenruimte [6]

Regelmatig de binnenruimte van de elektrische machine aan de onderzijde van de ventilator **[6-3]** reinigen, anders gaan de trillingswaarden door stofaanhechting achteruit.

10.3 Steunschijf en schijfrem onderhouden [6]

De schijfrem **[6-2]** raakt de steunschijf licht en voorkomt dat het toerental van de steunschijf ongecontroleerd toeneemt. Door de gebruikte metalen pennen is de schijfrem bijna slijtvrij. De steunschijf kan echter verslijten.

Bij een afnemende remwerking eerst de steunschijf op slijtage controleren en zo nodig vervangen. Beschadigde schijfrem vervangen.

11 Accessoires

De bestelnummers voor accessoires en gereedschap vindt u op www.festool.nl.

12 Milieu



Elektrische machine, gebruikte batterijen en accu's niet met het huisvuil weggoien.

De apparaten, accessoires en verpakkingen op milieuvriendelijke wijze afvoeren. De nationale voorschriften in acht nemen.

Gebruikte batterijen, accu's en lampen vóór verwijdering op een niet-vernielende wijze van het elektrische apparaat scheiden. Daardoor kunnen ze efficiënt gerecycled worden.

Volgens de Europese richtlijn inzake gebruikte elektrische en elektronische apparaten en de omzetting hiervan in de nationale wetgeving dienen oude elektrische apparaten gescheiden

te worden ingezameld en op milieuvriendelijke wijze te worden afgevoerd.

Informatie over de inzamelpunten vind je op www.festool.com/environment.

Informatie over kritische stoffen:

www.festool.nl/reach

13 Algemene aanwijzingen

13.1 Licentieaanwijzingen

Licentieaanwijzingen over de eventueel in het product gebruikte Open Source-licenties zijn te vinden in de Festool App* onder **Informatie > Opensourcelicenties voor elektrische gereedschappen**.

* Niet voor elk land beschikbaar.

13.2 Informatie over gegevensbeveiliging

Het elektrische gereedschap bevat een chip voor de automatische opslag van machine- en gebruiksgegevens. De opgeslagen gegevens hebben geen betrekking op personen.

De gegevens kunnen met speciale apparaten contactloos uitgelezen worden en worden door Festool uitsluitend gebruikt voor de storingsdiagnose, reparatie- en garantieafwikkeling alsmede voor de verbetering van de kwaliteit of de verdere ontwikkeling van het elektrische gereedschap. Zonder uitdrukkelijke toestemming van de klant worden de gegevens niet voor andere doeleinden gebruikt.

13.3 Bluetooth®

Het woordmerk Bluetooth® en de logo's zijn geregistreerde merken van Bluetooth SIG, Inc. en worden door TTS Tooltechnic Systems AG & Co. KG en dus door Festool onder licentie gebruikt.

Innehållsförteckning

1	Symboler.....	51
2	Säkerhetsanvisningar.....	51
3	Avsedd användning.....	52
4	Tekniska data.....	53
5	Enhetskomponenter.....	53
6	Batteri.....	53
7	Driftstart.....	53
8	Inställningar.....	53
9	Arbeta med elverktyg.....	55
10	Underhåll och skötsel.....	55
11	Tillbehör.....	56
12	Miljö.....	56
13	Allmänna anvisningar.....	56

1 Symboler



Varning för allmän risk



Varning för elstötar



Läs bruksanvisningen och säkerhetsanvisningarna.



Använd hörselskydd.



Använd skyddsglasögon.



Använd andningsskydd.



OBS! Titta inte in i ljusstrålen!



Ta bort batteriet.



Sätt i batteriet.



CE-märkning om överensstämmelse



Maskinen har ett chip för datalagring.
Se kapitel [13.2](#)



Kasta den inte i hushållssoporna.



Tips, information

2 Säkerhetsanvisningar

2.1 Allmänna säkerhetsanvisningar för elverktyg



WARNING! Läs alla säkerhetsanvisningar och andra anvisningar.

Följs inte säkerhetsanvisningarna och andra anvisningar kan det leda till elstötar, brand och/eller allvarliga personskador.

Spara alla säkerhetsanvisningar och andra anvisningar för framtida bruk.

Observera bruksanvisningen för batteriet och laddaren.

2.2 Övriga säkerhetsanvisningar

- **Under arbetet kan skadligt/giftigt damm uppstå (t.ex. blyhaltig färg, vissa trämaterial och metall).** Att vidröra eller andas in detta damm kan vara farligt för användaren eller personer i närheten. Följ säkerhetsföreskrifterna för resp. land. Anslut elverktyget till en lämplig dammutsugsanordning.



- **Använd lämplig personlig skyddsutrustning:** Hörselskydd och skyddsglasögon.
- **Använd lämpligt andningsskydd för att skydda hälsan.** Se till att ventilationen är tillräcklig i slutna utrymmen och anslut en dammsugare.



- **Varning för skadlig ljusstrålning. Titta inte in i ljusstrålen. Rikta inte ljusstrålen mot människor eller djur.** Ljusstrålen kan skada ögonen.

- Elverktyget får endast användas om alla dess skyddsanordningar sitter på rätt plats, det är i gott skick och har underhållits enligt föreskrifterna.

- **Om ett elverktyg har fallit, kontrollera att verktyget och slipplattan inte är skadade. Demontera slipplattan och kontrollera den noggrant. Skadade delar måste repareras före användning.** Defekta slipplattor och skadade verktyg kan leda till skador och göra att verktyget inte är säkert att använda.

- En skadad eller sliten broms får inte användas.

- **Rengör arbetshjälpmiddel som har blivit indränkta i olja, till exempel slipdyna eller polerfilt, med vatten och bred ut dem på tork.** Oljiga arbetshjälpmiddel kan självanvändas.

- **Varning! Brandrisk! Undvik att slipobjektet och slipmaskinen överhettas. Töm alltid dammbehållaren före arbetspauserna.** Slipdamm i dammsugarens filtersäck eller filter kan självantändas under ogynnsamma omständigheter, exempelvis vid gnistbildning under slipningen. Extra farligt är det om slipdamm med rester av lack, polyuretan eller andra kemiska ämnen blandas och slipobjektet är varmt efter lång bearbetning.
- **Använd alltid en Longlife-dampåse eller en Festool-dammsugare med antistat-sugslang (AS) till elverktyget.** En lätt elstöt kan göra att man rycker till och tappar uppmärksamheten, vilket i sin tur kan leda till en olycka.
- **Använd endast de därför avsedda batterierna och inga nätadaptorer för att driva elverktyget. Inga laddare av annat fabrikat får användas för att ladda batterierna.** Om man använder tillbehör av annat fabrikat finns risk för elstötar och/eller risk för svåra olyckor.

2.3 Dammblandningar med metallinslag och slipning av fuktiga ytor

 Vid dammblandningar med metallinslag (t.ex. lackslipdamm från bilar) och vid slipning av fuktiga ytor ska man av säkerhetsskäl göra följande:

- Anslut maskinen till ett lämpligt utsug.
- Avlägsna regelbundet dammavlagringar i motorhuset genom att suga bort dem.
-  Använd skyddsglasögon!

2.4 Emissionsvärden

De enligt EN 62841 fastställda värdena uppgår vanligtvis till:

ETSC 2 125

Ljudtrycksnivå	$L_{PA} = 74 \text{ dB(A)}$
Ljudeffektnivå	$L_{WA} = 82 \text{ dB(A)}$
Osäkerhet	$K = 2,5 \text{ dB}$

ETSC 2 150

Ljudtrycksnivå	$L_{PA} = 76 \text{ dB(A)}$
Ljudeffektnivå	$L_{WA} = 84 \text{ dB(A)}$
Osäkerhet	$K = 2,5 \text{ dB}$



OBS

Bulleremission vid arbete med elverktyg kan leda till hörselskador.

- Använd hörselskydd.

Vibrationsemissionsvärde a_h (vektorsumma för tre riktningar) och osäkerhet K fastställs enligt EN 62841:

	ETSC 2 125	ETSC 2 150
a_h	2 m/s ²	3,5 m/s ²
K	1,5 m/s ²	1,5 m/s ²

De angivna emissionsvärdena (vibration, ljud)

- används för maskinjämförelse,
- kan även användas för preliminär uppskattning av vibrations- och bullernivån under arbetet,
- representerar elverktygets huvudsakliga användningsområden.



OBS

Emissionsvärdena kan avvika från de angivna värdena. Det beror på hur verktyget används och typen av arbetsobjekt.

- Bedöm den faktiska belastningen under hela driftcykeln.
- Beroende på den faktiska belastningen måste lämpliga säkerhetsåtgärder vidtas för att skydda användaren.

3 Avsedd användning

Slipmaskinerna är avsedda för slipning av trä, plast, sten, kompositmaterial, färger/lacker, spackelmasa och liknande material.

Vid dammblandningar med metallinslag (t.ex. lackslipdamm från bilar) och vid slipning av fuktiga ytor ska särskilda säkerhetsanvisningar ovillkorligen följas (se kapitel 2.3).

Slipmaskinerna är inte avsedda för våtslipning och slipning av enbart metall.

Asbesthaltiga material får inte bearbetas.

Elverktyget passar till Festool-batterier i serien BP med samma spänningsklass.



Vid felaktig användning ligger ansvaret på användaren.

4 Tekniska data

Batterislip Rund Excenter	ETSC 2 125	ETSC 2 150
Motorspänning	18 V \equiv	
Varvtal (tomgång)	6000-10000 varv/min	
Sliprörelse	3,5 mm	
Slipplatta	Ø 125 mm	Ø 150 mm
Vikt (utan batteri, med slipplatta)	1,33 kg	1,36 kg

5 Enhetskomponenter

- [1-1] Strömbrytare
- [1-2] Ljusknapp
- [1-3] Knapp för att lossa batteriet
- [1-4] Batteri
- [1-5] Släpljus
- [1-6] Broms
- [1-7] Slipplatta
- [1-8] Varvtalsreglering
- [1-9] Handtag (isolerad handtagsyta)
- [1-10] Sugadapter
- [1-11] Kantskydd
- [1-12] Longlife-dammpåse

Det avbildade eller beskrivna tillbehöret ingår ibland inte i leveransen.

De angivna bilderna finns i början av bruksanvisningen.

6 Batteri

Kontrollera att batterianslutningen är ren innan batteriet sätts i. Smuts på batterianslutningen kan försämra kontakten och leda till skador på kontaktorna.

Om kontakten störs kan det leda till överhettning och skador på maskinen.

- [2A] Ta bort batteriet.
- [2B]  Sätt i batteriet tills det hakar fast.

 Mer information om batteriet och laddaren med batteriindikator finns i deras respektive bruksanvisningar.

7 Driftstart

7.1 Start/avstängning

TILL Tryck på strömbrytaren [1-1]

FRÅN Tryck på strömbrytaren [1-1]

8 Inställningar



VARNING

Risk för personskador

- Ta bort batteriet före alla arbeten på elverkytet.

8.1 Elektronik

Temperatursäkring

Om elverkytet blir för varmt stängs det av. Det går inte att starta igen förrän elverkytet har svalnat.

Konstant varvtal

Det förvalda motorvarvtalet hålls elektroniskt konstant. Det ger en konstant sliphastighet vid användning enligt föreskrift (lagom presskraft).

Varvtalsreducering vid kraftiga vibrationer

Vid kraftiga vibrationer i elverkytet, till exempel om det används med en Interface-pad, sänks varvtalet automatiskt för att skydda elverkytet och användaren.

Varvtalsreglering

Varvtalet kan ställas in steglöst med rat-ten [1-8] inom varvtalsområdet (se kapitel 4). På så vis kan sliphastigheten anpassas optimalt till materialet.

Varvtalssteg för olika sliparbeten

- | | |
|--|-------|
| – Slipning med max. slipverkan | 5 - 6 |
| – Bortslipning av gammal färg | |
| – Slipning av trä och faner före lackering | |
| – Mellanslipning av lack på ytor | |
| – Slipning av tunt applicerat förlack | 4 - 5 |
| – Slipning av trä med slipfiberduk | |
| – Kantbrytning på trädetaljer | |
| – Polering av grundmålade träytor | |

Varvtalssteg för olika sliparbeten

- Slipning av kanter av massivt trä och 3 - 4
faner
 - Slipning i falsen på fönster och dör-
rar
 - Mellanslipning av lack på kanter
 - Slipning av naturträfönster med
slipfiberduk
 - Polering av träytor med slipfiberduk
före betsning
 - Borttagning av överflödigt kalkpasta
med slipfiberduk
-
- Mellanslipning av lack på betsade 2 - 3
ytor
 - Rengöring av fönsterfalsar i natur-
trä med slipfiberduk
-
- Slipning av betsade kanter 1 - 2
 - Slipning av termoplastisk plast

Omstartspärr

Den inbyggda omstartspärren förhindrar att elverkytet under konstant drift startar automatiskt efter ett spänningsavbrott. Man måste koppla till elverkytet igen för att kunna fortsätta arbeta.

8.2 Byta slipplatta [3A]

Använd bara originalinsatsverktyg och originaltillbehör från Festool. Användning av undermåliga insatsverktyg och tillbehör från andra tillverkare kan leda till ökad risk för personskador och kraftig obalans som försämrar kvaliteten på arbetsresultaten och ökar slitaget på elverkytet.

VARNING! Inga ändringar av konstruktionen får göras inuti det öppnade elverkytet när slipplattan har demonterats.

- ▶ Lossa skruven [3-2].
- ▶ Ta av slipplattan [3-1] nedåt.
- ▶ Sätt fast den nya slipplattan.
- ▶ Dra åt skruven för hand (2,5 Nm).

8.3 Slipplattans hårdhetsgrad

Elverkytet kan utrustas med slipplattor i olika hårdhetsgrader som är anpassade till ytan som ska behandlas.

Hård: grov- och finslipning på ytor. Slipning av kanter.

Mjuk: universell för grov- och finslipning, för plana och välvda ytor.

Extra mjuk: finslipning på formdelar, valv och radier. Ska inte användas på kanter!

8.4 Fästa sliptillbehör med StickFix [3B]

På StickFix-slipplattan kan man snabbt och enkelt fästa passande StickFix-slippapper och StickFix-slipfiberdukar.



OBS

Risk för personskador om StickFix-beläggningens vidhäftning avtar.

Tillbehör som sitter på slipplattan kan lossna.

- ▶ Byt slipplattan.
- ▶ Tryck fast det självhäftande sliptillbehöret [3-4] på slipplattan [3-3].

8.5 Utsug



VARNING

Hälsofarligt damm

Risk för skador i luftvägarna

- ▶ Arbeta aldrig utan utsug.
- ▶ Följ de nationella bestämmelserna.
- ▶ Använd andningsskydd.

Eget utsug med Longlife-dammpåse

Slipmaskinerna har ett eget utsug som standard. Slipdammet sugs upp genom sugöppningarna i slipplattan och samlas i dammpåsen.

Det egna utsuget är inte lämpligt för mineral- eller metalldamm. Eftersom det sätter igen Longlife-dammpåsens vävstruktur försämrar slipmaskinens eget utsug.

Montera dammpåsen [4A]

- ▶ ① Tryck fast dammpåsen [4-1] helt.
- ▶ ② Dra åt spaken [4-2].

ⓘ Ta av och töm dammpåsen om sugeffekten avtar [4C].

Ta av dammpåsen [4B]

- ▶ ① Lossa spaken.
- ▶ ② Dra av dammpåsen.

Utsug med Festool-dammsugare

För att slippa tömma dammpåsen ofta vid längre arbete med elverkytet kan man ansluta sugadaptern [1-10] till en Festool-dammsugare med en sugslangdiameter på 27 mm.

OBS! Om man inte använder antistatisk utsugsslang kan statisk uppladdning förekomma. Användaren kan få en elstöt och elverkytets elektronik kan skadas.

- ① Genom anslutning med ett **Bluetooth®** batteri kan dammsugarens startautomatik användas (se batteriets bruksanvisning).
- ① Om man använder elverktyget i batteri-drift med en dammsugare minskar batteritiden. Det kan man motverka genom att reducera sugeffekten.
- ① Vid hög sugeffekt kan elverktygets styregenskaper försämrats. Det kan man motverka genom att reducera sugeffekten.

8.6 Kantskydd [5]

Tack vare kantskyddet [5-1] kan slipplattans sida inte komma i kontakt med någon yta (t.ex. när man slipar utmed en vägg eller ett fönster), vilket förhindrar en rekyl resp. skada.

- ① Skjut in kantskyddet i spåret på maskinen.
- ② Haka i kantskyddets båda ändar till höger och vänster.
- ③ Lossa kantskyddets båda ändar.
- ④ Dra av kantskyddet framåt.

8.7 Ställa in släpljuset

När elverktyget kopplas till är släpljuset [1-5] inställt på det läge som användes senast. Man kan också styra släpljuset med ljusknappen [1-2] när elverktyget är tillkopplat.

Tända

- Tryck på ljusknappen 1 gång.

Dimra

- Tryck på ljusknappen 2 gånger.

Släcka

- Tryck på ljusknappen 3 gånger.

Ljusstyrka och efterlystid

- Kan konfigureras via Festool App.

Återställa inställningarna

- Håll ljusknappen intryckt i minst 5 sekunder.

8.8 Festool App*

Elverktyget kan konfigureras med hjälp av Festool App. Då måste batteriet som används vara ett **Bluetooth®** batteri.

- ① Ansluta batteriet via Bluetooth®, se batteriets bruksanvisning.
- ① I Festool App hittar du mer information om hur elverktyget manövreras.

* Inte tillgänglig i alla länder.

9 Arbeta med elverktyg



VARNING

Risk för personskador

- Fäst alltid arbetsobjektet ordentligt, så att det inte kan förflytta sig under arbetet.
- Överbelasta inte maskinen genom att trycka på den med för stor kraft! Du får bäst slipresultat om du arbetar med måttligt påpressningstryck. Slipeffekten och -kvaliteten beror huvudsakligen på vilket slippapper man väljer.
- Håll maskinen med en hand på handtaget [1-9] för att styra den säkert.
- Arbeta aldrig utan den inbyggda bromsen [1-6].
- Plattans skum åldras och blir sprött. Innan du börjar arbeta, kontrollera att plattans skum inte är slitet.

9.1 Varningssignaler

Varningssignaler hörs vid följande driftstatusar och elverktyget stängs av:

Ljud-signal	Orsak	Åtgärd
Piper en gång. 	Batteriet tomt/ inte kompatibelt.	Ladda/byt batteriet.
	Elverktyget överbelastat.	Belasta elverktyget mindre.
	Elverktyget är överhettat.	Vänta med att använda elverktyget tills det har svalnat.
Piper konstant. 	Elverktyget defekt.	Kontakta tillverkaren för felåtgärder.

10 Underhåll och skötsel



VARNING

Risk för personskador, elstötar

- Ta alltid bort batteriet före underhålls- och servicearbeten.
- Allt underhålls- och reparationsarbete som kräver att motorns hölje öppnas får endast utföras av behöriga serviceverkstäder.

Service och reparation får endast utföras av tillverkaren eller av serviceverkstäder. Använd endast **originalreservdelar från Festool**.

Mer information: www.festool.se/service

- För att luftcirkulationen ska kunna garanteras, måste kylluftöppningarna i motorns hölje alltid hållas öppna och rena.
- Vid försämrad effekt eller ökade vibrationer, blås igenom och rengör kylluftöppningarna.
- Rengör inte elverktyget med tryckluft.
- Håll alltid anslutningskontaktarna på elverktyget och batteriet rena.

10.1 Rengöra utsugskanalerna [6]

Vi rekommenderar att man rengör utsugskanalerna i slipmaskinen [6-1] med en liten platt borste eller en tygtrasa en gång i veckan (speciellt vid slipning av konsthartsspackel, fuktiga ytor och gips).

10.2 Rengöra invändigt [6]

Rengör regelbundet elverktyget invändigt på fläktens undersida [6-3], annars försämras vibrationsvärdena på grund av damm som fastnar.

10.3 Underhålla slipplatta och broms [6]

Bromsen [6-2] trycks mot slipplattan och förhindrar att den varvar upp okontrollerat. Genom metallstiften är bromsen nästan slitagefri. Men det kan slita på slipplattan.

Om bromsverkan avtar ska man först kontrollera om slipplattan är slitna och byta ut den vid behov. Byt ut bromsen om den skadas.

11 Tillbehör

Artikelnummer för tillbehör och verktyg finns på www.festool.se.

12 Miljö



Kasta inte elektriska apparater och gamla batterier i hushållssoporna. Se

till att apparater, tillbehör och förpackningar lämnas till miljövänlig återvinning. Följ de nationella föreskrifterna.

Före avfallshanteringen ska gamla batterier och lampor tas ut ur den elektriska apparaten i oskadat skick. På så sätt kan de återvinnas effektivt.

Enligt EU-direktivet om uttjänt el- och elektronikutrustning och omsättning till nationell lagstiftning måste förbrukade elektriska apparater källsorteras och återvinnas på ett miljövänligt sätt.

Information om insamlingsställen finns på www.festool.com/environment.

Information om farliga ämnen:

www.festool.se/reach

13 Allmänna anvisningar

13.1 Licensinformation

Information om licenserna för den öppna källkod som eventuellt används i produkten finns i Festool-appen* under **Information > Licens för verktygets öppna källkod**.

* Inte tillgänglig i alla länder.

13.2 Information om dataskydd

Elverktyget innehåller ett chip för automatisk lagring av maskin- och driftdata. Dessa data innehåller ingen information som är direkt personrelaterad.

Data från chipet kan avläsas trådlöst med speciella enheter och används hos Festool endast för feldiagnos, reparations- och garantiändamål samt för kvalitetsförbättring resp. vidareutveckling av elverktyget. Datainformationen utnyttjas inte för ytterligare ändamål – såvida kunden inte uttryckligen har godkänt det.

13.3 Bluetooth®

Varumärkesnamnet Bluetooth® och logotyperna är registrerade märken som tillhör Bluetooth SIG, Inc. och används under licens av Tooltechnic Systems AG & Co. KG och därmed av Festool.

Sisälllys

1	Tunnukset.....	57
2	Turvallisuusohjeet.....	57
3	Määräystenmukainen käyttö.....	58
4	Tekniset tiedot.....	59
5	Laitteen osat.....	59
6	Akku.....	59
7	Käyttöönotto.....	59
8	Asetukset.....	59
9	Työskentely sähkötyökalulla.....	61
10	Huolto ja hoito.....	62
11	Lisävarusteet ja tarvikkeet.....	62
12	Ympäristö.....	62
13	Yleisiä ohjeita.....	62

1 Tunnukset



Varoitus yleisestä vaarasta



Sähköiskuvaara



Lue käyttöohjeet ja turvallisuusohjeet.



Käytä kuulosuojaimia.



Käytä suojalaseja.



Käytä hengityssuojainta.



VARO! Älä katso valonsäteeseen!



Irrota akku.



Asenna akku.



CE-vaatimustenmukaisuusmerkintä



Laitteessa on tietojen tallennukseen käytettävä siru. Katso luku [13.2](#)



Älä hävitä kotitalousjätteiden mukana.



Ohje, vihje

2 Turvallisuusohjeet

2.1 Sähkötyökaluja koskevat yleiset turvallisuusohjeet



VAROITUS! Lue kaikki turvallisuus- ja käyttöohjeet. Turvallisuusohjeiden ja käyttöohjeiden noudattamisen laiminlyönti voi aiheuttaa sähköiskun, tulipalon ja/tai vakavia vammoja.

Säilytä kaikki turvallisuusohjeet ja käyttöohjeet myöhempiä tarvetta varten.

Noudata laturin ja akun käyttöohjetta.

2.2 Lisäturvallisuusohjeet

– **Työstön yhteydessä saattaa syntyä terveydelle haitallista / myrkyllistä pölyä (esim. lyijypitoisten maalien ja tiettyjen puulaatujen yhteydessä).** Näiden pölylaatu-
tujen koskettaminen tai hengittäminen voi aiheuttaa vaaraa laitteen käyttäjälle tai lähellä oleville ihmisille. Noudata oman maasi voimassaolevia turvallisuusmääräyksiä. Kytke sähkötyökalu sopivaan imulaitteeseen.



– **Käytä soveltuvia henkilönsuojaimia:** Kuulosuojaimet ja suojalasit.

– **Käytä soveltuvaa hengityssuojainta terveytesi suojelemiseksi.** Huolehdi sisätiloissa tehokkaasta ilmanvaihdosta ja kytke laitteeseen järjestelmäimuri.



– **Varoitus haitallisen valosäteilyn vaarasta. Älä katso valonsäteeseen. Älä kohdistaa valonsädettä ihmisiin tai eläimiin.** Optinen säteily voi vaurioittaa silmiä.

– Sähkötyökalua saa käyttää vain, kun kaikki suojukset ovat oikeilla paikoillaan ja sähkötyökalu on hyvässä kunnossa sekä huollettu asiaankuuluvasti.

– **Jos sähkötyökalu putoaa lattialle, tarkasta työkalu ja hiomalautanen vaurioiden varalta. Irrota hiomalautanen tarkempaa tarkastusta varten. Korjauta vaurioituneet osat ennen kuin aloitat hiomakoneen käytön.** Murtuneet hiomalautaset ja vaurioituneet koneet saattavat johtaa tapaturmiin ja tehdä työkalun epäturvalliseksi.

– Vaurioituneita tai loppuun kuluneita lautasjarruja ei saa käyttää.

– **Puhdista öljyn tahrimat käyttötarvikkeet (esim. hiomatyyny tai kiillotushuopa) vedellä ja anna niiden kuivua auki levitettyi-**

nä. Öljyn tahrimat käyttötarvikkeet saattavat syttyä itsestään.

- **Huomio, palovaara! Vältä hiottavan materiaalin ja hiomakoneen ylikuumentumista. Tyhjennä pölysäiliö ennen työtauvoja.** Järjestelmäimurin pölypussissa tai suodattimessa oleva hiomapöly saattaa syttyä epäedullisissa olosuhteissa itsestään, esimerkiksi kipinöiden takia. Vaara on erityisen suuri sellaisissa tilanteissa, joissa hiomapölyn seassa on maali- tai polyuretaanijäänteitä tai muita kemiallisia aineita ja hiottava materiaali on kuuma pitkäkestöisen työstön jälkeen.
- **Käytä sähkötyökalun kanssa aina Long-life-pölypussia tai antistaattisella imuletkulla (AS) varustettua Festool-järjestelmäimuria.** Onnettomuusvaara lievän sähköiskun aiheuttaman pelästymisen ja tarkkaavaisuuden herpaantumisen takia.
- **Käytä akkukäyttöistä sähkötyökalua vain asiaankuuluvien akkujen kanssa, ei verkolaitteiden kanssa. Älä käytä muiden valmistajien latureita akkujen lataukseen.** Jos käytät muita kuin valmistajan suosittelemia lisätarvikkeita, tämä voi johtaa sähköiskuun ja/tai vakaviin tapaturmiin.

2.3 Metallihiukkasia sisältävät pölyseokset ja kosteiden pintojen hionta

 Metallihiukkasia sisältävien pölyseosten yhteydessä (esimerkiksi autojen maalipintojen hionta) ja kosteiden pintojen hionnassa täytyy tehdä turvallisuussyistä seuraavat toimenpiteet:

- Kytke työkalu sopivaan imuriin.
- Imuroi säännöllisin väliajoin pölykertymät pois koneen moottorin kotelosta.



- Käytä suojalaseja!

2.4 Päästöarvot

EN 62841 mukaan määritetyt arvot ovat tyyppillisesti:

ETSC 2 125

Äänenpainetaso $L_{PA} = 74 \text{ dB(A)}$

Äänentehotaso $L_{WA} = 82 \text{ dB(A)}$

Epävarmuus $K = 2,5 \text{ dB}$

ETSC 2 150

Äänenpainetaso $L_{PA} = 76 \text{ dB(A)}$

Äänentehotaso $L_{WA} = 84 \text{ dB(A)}$

Epävarmuus $K = 2,5 \text{ dB}$



HUOMIO

Sähkötyökalua käytettäessä syntynyt melu voi aiheuttaa kuulovaurioita.

- Käytä kuulosuojaimia.

Tärinäarvo a_h (kolmen suunnan vektorisumma) ja epävarmuus K standardin mukaan määritettyä EN 62841:

	ETSC 2 125	ETSC 2 150
a_h	2 m/s ²	3,5 m/s ²
K	1,5 m/s ²	1,5 m/s ²

Ilmoitetut päästöarvot (tärinä, melu)

- ovat koneiden keskinäiseen vertailuun,
- soveltuvat myös käytön yhteydessä syntyvän tärinä- ja melukuormituksen alustavaan arviointiin,
- edustavat sähkötyökalun pääasiallisia käyttösovelluksia.



HUOMIO

Päästöarvot saattavat poiketa ilmoitetuista arvoista. Ne riippuvat työkalun käyttötavasta ja työkappaleen laadusta.

- Arvioi todellinen rasitus koko käyttöjakson aikana.
- Todellisesta kuormituksesta riippuen täytyy määrittää asiaankuuluvat varotoimenpiteet käyttöturvallisuuden takaamiseksi.

3 Määräystenmukainen käyttö

Hiomakoneet on tarkoitettu puun, muovin, komposiittimateriaalien, maali-/lakkapintojen, tasoitepintojen ja muiden vastaavien materiaalien hiomiseen.

Metallihiukkasia sisältävien pölyseosten yhteydessä (esimerkiksi autojen maalipintojen hionnassa) ja kosteiden pintojen hionnassa täytyy noudattaa erityisiä turvallisuusohjeita (katso luku 2.3).

Hiomakoneita ei ole tarkoitettu märkähiontaan eikä pelkän metallin hiontaan.

Asbestipitoisia materiaaleja ei saa työstää.

Sähkötyökalu soveltuu käytettäväksi saman jänniteluokan BP-mallisarjan Festool-akkujen kanssa.



Laitteen käyttäjä vastaa määräysten-
vastaaisesta käytöstä aiheutuneista vahin-
goista.

4 Tekniset tiedot

Akkuepäkeskohio- makone	ETSC 2 125	ETSC 2 150
Moottorin jännite	18 V \equiv	
Kierrosluku (kuormit- tamatta)	6000-10000 min ⁻¹	
Hiomaisku	3,5 mm	
Hiomalautanen	Ø 125 mm	Ø 150 mm
Paino (ilman akkua, hiomalautasen kans- sa)	1,33 kg	1,36 kg

5 Laitteen osat

- [1-1] Käynnistyskytkin
- [1-2] Valokytkin
- [1-3] Akun vapautuspainike
- [1-4] Akku
- [1-5] Valo
- [1-6] Lautasjarru
- [1-7] Hiomalautanen
- [1-8] Kierrosluvun säätö
- [1-9] Kahva (eristetty kahvapinta)
- [1-10] Poistoimuliitäntä
- [1-11] Reunasuojain
- [1-12] Longlife-pölypussi

Kuvassa esitetyt tai tekstissä kuvaillut lisäva-
rusteet eivät osittain sisälly toimitukseen.
Mainitut kuvat ovat käyttöoppaan alussa.

6 Akku

Tarkasta akkuliitännän puhtaus ennen akun
asennusta. Likainen akkuliitäntä voi estää kun-
nollisen kosketuksen ja vioittaa koskettimia.
Viallinen kosketin voi johtaa laitteen ylikuume-
nemiseen ja vaurioitumiseen.

[2A] Irrota akku.

[2B]  Asenna akku - niin että se lu-
kittuu paikalleen.



Laturia ja kapasiteettinäytöllä varustettua
akkua koskevia lisätietoja saat laturin ja
akun käyttöohjeista.

7 Käyttöönotto

7.1 Päälle-/poiskytkentä

PÄÄLLE Paina käynnistyskytkintä [1-1]
POIS PÄÄLTÄ Paina käynnistyskytkintä [1-1]

8 Asetukset



VAROITUS

Loukkaantumisvaara

- Irrota akku sähkötyökalusta ennen kaikkia
sähkötyökaluun kohdistuvia töitä.

8.1 Elektroniikka

Lämpösulake

Jos sähkötyökalu kuumenee liikaa, se kytkeytyy
pois päältä. Moottorin voi käynnistää uudelleen
vasta sähkötyökalun jäähtyttyä.

Tasainen kierrosluku

Elektroniikka pitää esivalitun moottorikierros-
luvun samana. Tämä takaa tasaisen hiomano-
peuden, kun hiomakonetta käytetään määräys-
ten mukaisesti (laitetta painetaan kevyesti alus-
taa vasten).

Kierrosluvun vähennys voimakkaan tärinän yhteydessä

Jos sähkötyökalussa ilmenee voimakasta tärinää ja heilumisliikettä, esim. käytettäessä pehmennystyynyä, kierrosluku vähenee automaattisesti sähkötyökalun ja laitteen käyttäjän suo-
jaamiseksi.

Kierrosluvun säätö

Kierroslukua voi säätää kierroslukualueen puit-
tissa portaattomasti säätörenkaalla [1-8] (kat-
so luku 4). Näin voit säätää täsmälleen so-
pivan hiontanopeuden työstettävän materiaalin
mukaan.

Hiomatyökohtainen kierroslukuporras

- | | |
|--|-------|
| - Hionta maks. työstöteholla | 5 - 6 |
| - Vanhan maalipinnan hionta | |
| - Puun ja viilupinnan hionta ennen maalausta | |
| - Maalattujen pintojen välihionta | |
| <hr/> | |
| - Ohuen pohjamaalipinnan hionta | 4 - 5 |
| - Puun hionta karhunkielellä | |
| - Puukappaleiden reunojen viistäminen | |
| - Pohjustettujen puupintojen silotus | |
| <hr/> | |
| - Täyspuisten ja viilutettujen reunojen hionta | 3 - 4 |
| - Ikkunoiden ja ovien huullostien hionta | |
| - Maalattujen reunojen välihionta | |
| - Maalaamattomien puikkunoiden hionta karhunkielellä | |
| - Puupintojen silotus karhunkielellä ennen petsausta | |
| - Ylimääräisen kalkkipastan poistaminen karhunkielellä | |
| <hr/> | |
| - Petsattujen pintojen välihionta | 2 - 3 |
| - Maalaamattomien ikkunahuullostien puhdistus karhunkielellä | |
| <hr/> | |
| - Petsattujen reunojen hionta | 1 - 2 |
| - Lämpöplastisten muovien hionta | |

Uudelleenkäynnistysuoja

Sisäänrakennettu uudelleenkäynnistysuoja estää jatkuvalle käytölle kytketyn sähkötyökalun automaattisen käynnistymisen jännitekatkoksen jälkeen. Jotta sähkötyökalun voi ottaa uudelleen käyttöön, se on kytkettävä uudelleen päälle.

8.2 Hiomalautasen vaihtaminen [3A]

Käytä vain alkuperäisiä Festool-käyttötarvikkeita ja -lisävarusteita. Heikkolaatuisten käyttötarvikkeiden ja muiden valmistamien tarvikkeiden käyttö saattaa lisätä loukkaantumisvaaraa ja aiheuttaa voimakasta epätasapainoa, mikä huonontaa työtuloksen laatua ja lisää sähkötyökalun kulumista.

VAROITUS! Älä tee mitään rakenteellista muutosta sähkötyökalun avatussa rungossa, kun hiomalautanen on irrotettu.

- ▶ Avaa ruuvi [3-2].
- ▶ Ota hiomalautanen [3-1] alakautta pois.
- ▶ Kiinnitä uusi hiomalautanen.
- ▶ Kiristä ruuvi käsitiukkuuteen (2,5 Nm).

8.3 Hiomalautasen kovuusluokka

Sähkötyökalun voi varustaa erikovoisilla hiomalautasilla työstettävän pinnan mukaan.

Kova: Tasopintojen karkea- ja hienohionta. Reunojen hionta.

Pehmeä: Yleiskäyttöinen karkeaan hiontaan ja hienohiontaan, tasopintojen tai kaarevien pintojen työstöön.

Erikoispehmeä: Muoto-osien, kaarien ja pyöritystysten hienohionta. Älä käytä kulmien hiontaan!

8.4 Hiomatarvikkeen kiinnitys StickFixin kanssa [3B]

StickFix-hiomalautaseen voi kiinnittää nopeasti ja helposti sille sopivat StickFix-hiomapaperit ja StickFix-karhunkielet.



HUOMIO

Loukkaantumisvaara, jos StickFix-pinnan tartuntavoima heikkenee.

Hiomalautasen tarvikkeet voivat irrota hiomalautasesta.

- ▶ Vaihda hiomalautanen.

- ▶ Paina tarrakiinnitteinen hiomatarvike [3-4] hiomalautasen [3-3] päälle.

8.5 Pölynpoisto



VAROITUS

Terveydelle haitallinen pöly

Hengitysteiden loukkaantumisvaara

- ▶ Älä missään tapauksessa työskentele ilman imuria.
- ▶ Noudata maakohtaisia määräyksiä.
- ▶ Käytä hengityssuojainta.

Pölynpoisto Longlife-pölypussiin

Hiomakoneissa on vakiona oma pölynpoisto. Hiomapöly imetään hiomalautasen imuaukkojen kautta pölypussiin.

Työkalun omaan pölypussiin tapahtuva pölynpoisto ei sovellu kivi- tai metallipölyille. Tämä tukkisi Longlife-pölypussin kankaan huokokset ja heikentäisi siten hiomakoneen omaa pölynpoistotehoa.

Pölypussin asentaminen [4A]

- ▶ ① Työnnä pölypussi [4-1] rajoittimeen asti.
- ▶ ② Vedä kiinnitysvipu [4-2] kiinni.

① Jos imuteho heikkenee, irrota ja tyhjennä pölypussi [4C].

Pölypussin irrottaminen [4B]

- ① Vapauta kiinnitysvipu.
- ② Vedä pölypussi irti.

Imurointi Festool-järjestelmäimurilla

Kun haluat välttää pölypussin toistuvan tyhjentämisen pitkäkestoisissa töissä, voit kytkeä poistoimuliitäntään **[1-10]** Festool-järjestelmäimurin, jonka imuletkun halkaisija on 27 mm.

VARO! Jos et käytä antistaattista imuletkua, työkaluun voi varautua staattista sähköä. Voit saada sähköiskun ja sähkötyökalun elektroniikka saattaa vaurioitua.

- ① Järjestelmäimurin automaattista käynnistystoimintoa voidaan käyttää muodostamalla yhteys **Bluetooth®** akkuun (katso akun käyttöohjeet).
- ① Jos käytät sähkötyökalua akulla järjestelmäimurin kanssa, akun käyntiaika lyhenee. Imutehon vähentäminen pienentää tätä vaikutusta.
- ① Suurella imuteholla sähkötyökalun ohjauksikäyttäytyminen voi huonontua. Imutehon vähentäminen pienentää tätä vaikutusta.

8.6 Reunasuojain [5]

Reunasuojain **[5-1]** estää hiomalautasen ulko-reunan kosketuksen pintaan (esim. hiottaessa seinän tai ikkunan vierustoja). Näin vältetään vauriot ja koneen takaiskut.

- ① Työnnä reunasuojain koneen uraan.
- ② Napsauta reunasuojaimen molemmat päät paikoilleen oikealla ja vasemmalla puolella.
- ③ Vapauta reunasuojaimen molemmat päät.
- ④ Vedä reunasuojain etukautta irti.

8.7 Valon säätäminen

Kun kytket sähkötyökalun päälle, valo **[1-5]** kytkeytyy viimeksi asetettuun tilaan. Valoa voi ohjata valokytkimellä **[1-2]** myös sähkötyökalun ollessa pois päältä.

Käynnistäminen

- Paina yhden kerran valokytkintä.

Himentäminen

- Paina kaksi kertaa valokytkintä.

Kytkeminen pois päältä

- Paina kolme kertaa valokytkintä.

Kirkkaus ja jälkivalaisuaika

- Konfiguroitavissa Festool App kautta.

Asetusten palautus alkutilaan

- Paina valokytkintä vähintään 5 sekuntia.

8.8 Festool App*

Festool App avulla voit konfiguroida sähkötyökalun. Tätä varten käytettävän akun on oltava **Bluetooth®** akku.

- ① Akun yhteyden muodostaminen Bluetooth® kautta, katso akun käyttöohjeet.
- ① Festool App on sähkötyökalun käyttöä koskevia lisätietoja.

* Ei saatavilla kaikissa maissa.

9 Työskentely sähkötyökalulla



VAROITUS

Loukkaantumiswaara

- Kiinnitä työstettävä kappale aina siten, että se ei pääse liikkumaan työstön aikana.
- Älä ylikuormita konetta painamalla sitä liian kovaa! Saavutat parhaan hiontatuloksen, kun painat konetta vain kevyesti pintaa vasten. Hiontateho ja -laatu riippuvat oleellisesti oikean hiomatarvikkeen valinnasta.
- Pidä yhdellä kädellä kiinni kahvasta **[1-9]** ja ohjaa sillä työkalua tasaisesti.
- Älä missään tapauksessa työskentele ilman paikalleen asennettua lautasjarrua **[1-6]**.
- Lautasen vaahtomuovi haurastuu vanhettessaan. Ennen kuin aloitat työn, tarkista lautasen vaahtomuovin kuluneisuus.

9.1 Varoitussignaalit

Varoitussignaalit annetaan seuraavissa käyttötiloissa ja sähkötyökalu sammuu:

Ääni-merkki	Aiheuttaja	Toimenpide
Piippaa kerran.	Akku tyhjä/epäsopiva.	Lataa/vaihda akku.
	Sähkötyökalun ylikuormitus.	Kuormita sähkötyökalua vähemmän.
	Sähkötyökalu on ylikuumentunut.	Odota, että sähkötyökalu jäähtyy, ennen kuin otat sen uudelleen käyttöön.

Piippaa Sähkötyökalu on Ota yhteys val-
jatku- rikki. mistajaan vian
vasti. korjaamiseksi.
ΛΛΛΛ...

10 Huolto ja hoito



VAROITUS

Loukkaantumisvaara, sähköiskuvaara

- Irrota aina ennen kaikkia huolto- ja kunnossapitotoita akku sähkötyökalusta.
- Kaikki moottorin rungon avaamista edellyttävät huolto- ja korjaustyöt saa antaa vain valtuutetun huoltokorjaamon tehtäväksi.

Huolto- ja korjaustyöt saa tehdä vain valmistaja tai valtuutetut huoltokorjaamot. Käytä vain **alkuperäisiä Festool-varaosia**.

Lisätietoja: www.festool.fi/huolto

- Tehokkaan ilmankierron varmistamiseksi moottorin kotelon jäähdytysilmarakojen täytyy olla aina esteettömiä ja puhtaita.
- Jos teho heikkenee tai tärinä kasvaa, puhalla jäähdytysaukot puhtaaksi.
- Älä puhdista sähkötyökalua paineilmalla.
- Pidä sähkötyökalun ja akun liitäntäkosketimet puhtaina.

10.1 Poistoimukanavien puhdistaminen [6]

Suosittellemme puhdistamaan hiomakoneen poistoimukanavat [6-1] pienellä litteällä harjalla tai kangasliinalla noin kerran viikossa (etenkin keinohartsitasoitteepintojen hionnan, märkähionnan ja kipsipintojen hionnan jälkeen).

10.2 Kotelon sisäpuolen puhdistus [6]

Puhdista sähkötyökalun sisäpuoli säännöllisesti tuulettimen alapuolelta [6-3], koska muuten tärinä kasvaa kertyvän pölyn takia.

10.3 Hiomalautasen ja lautasjarrun huoltaminen [6]

Lautasjarru [6-2] hankaa hiomalautasta vasten ja estää hiomalautasen hallitsemattoman kiihtymisen. Upotettujen metallitappien ansiosta lautasjarru on lähestulkoon kulumaton. Hiomalautanen voi kuitenkin kulua.

Jos jarrutusteho heikkenee, tarkista ensin hiomalautasen kuluneisuus ja tarvittaessa vaihda se. Vaihda vaurioitunut lautasjarru.

11 Lisävarusteet ja tarvikkeet

Lisätarvikkeiden ja työkalujen tilausnumerot löydät nettiosoitteesta www.festool.fi.

12 Ympäristö



Älä heitä käytöstä poistettuja sähkölaitteita, paristoja tai akkuja kotitalousjätteen joukkoon. Toimita käytöstä poistetut laitteet, tarvikkeet ja pakkaukset ympäristöystävälliseen kierrätykseen. Noudata voimassa olevia kansallisia määräyksiä.

Ennen sähkölaitteen hävittämistä irrota sen paristot, akut ja lamput mitään rikkomatta. Tämän ansiosta jätteet voidaan kierrättää tehokkaasti. Käytöstä poistettuja sähkö- ja elektroniikkalaitteita koskevan eurooppalaisen direktiivin ja sitä vastaavan kansallisen lainsäädännön mukaan loppuun käytetyt sähkölaitteet täytyy kerätä erikseen talteen ja toimittaa ympäristöä säästävään kierrätykseen.

Keräyspisteitä koskevat tiedot voit katsoa nettiosoitteesta www.festool.com/environment.

Kriittisiä aineita koskevat tiedot:
www.festool.fi/reach

13 Yleisiä ohjeita

13.1 Lisenssitiedot

Lisenssitiedot kaikista tuotteissa käytetyistä avoimen lähdekoodin lisensseistä löytyvät Festool App* -sovelluksen kohdasta **Tietoja > Työkalun avoimen lähdekoodin lisenssit**.

* Ei saatavilla kaikissa maissa.

13.2 Tietosuojaa koskevat tiedot

Sähkötyökalu sisältää sirun, joka tallentaa automaattisesti kone- ja käyttötiedot. Tallennetuista tiedoista ei voi päätellä suoraan henkilöllisyyttä.

Tiedot voidaan lukea erikoislaitteilla ilman kosketusta. Festool käyttää näitä tietoja yksinomaan sähkötyökalun vianmääritykseen, korjaus- ja takuutöihin sekä laadunparannus- ja edelleenkehitystarkoituksiin. Tietoja ei käytetä tätä pidemmälle ilman asiakkaan erikseen antamaa lupaa.

13.3 Bluetooth®

Tavaramerkki Bluetooth® ja logot ovat rekisteröityjä tavaramerkkejä, jotka omistaa Bluetooth SIG, Inc. ja joita TTS Tooltechnic Systems AG & Co. KG ja Festool käyttävät lisenssillä.

Indholdsfortegnelse

1	Symboler.....	63
2	Sikkerhedsanvisninger.....	63
3	Bestemmelsesmæssig brug.....	64
4	Tekniske data.....	65
5	Maskinelementer.....	65
6	Batteri.....	65
7	Ibrugtagning.....	65
8	Indstillinger.....	65
9	Arbejde med el-værktøjet.....	67
10	Vedligeholdelse og pleje.....	67
11	Tilbehør.....	68
12	Miljø.....	68
13	Generelle henvisninger.....	68

1 Symboler

-  Advarsel om generel fare
-  Advarsel om elektrisk stød
-  Læs sikkerhedsanvisningerne i brugsanvisningen.
-  Brug høreværn.
-  Brug beskyttelsesbriller.
-  Brug åndedrætsværn.
-  **FORSIGTIG!** Se ikke direkte ind i lysstrålen!
-  Tag batteriet af.
-  Sæt batteriet i.
-  CE-overensstemmelsesmærkning
-  Maskinen har en chip til lagring af data. se kapitel [13.2](#)
-  Må ikke bortskaffes sammen med almindeligt husholdningsaffald.
-  Tip, Bemærk

2 Sikkerhedsanvisninger

2.1 Generelle sikkerhedsanvisninger for el-værktøj

 **ADVARSEL! Læs alle sikkerhedsanvisninger og vejledninger.** Overholdes sikkerhedsanvisningerne og vejledningerne ikke, er der risiko for elektrisk stød, brand og/eller alvorlige kvæstelser.

Opbevar alle sikkerhedsanvisninger og vejledninger til senere brug.

Læs brugsanvisningen til batteriladeren og batteriet.

2.2 Yderligere sikkerhedsanvisninger

- **Under arbejdet kan der dannes skadeligt/giftigt støv (f.eks. blyholdig maling og visse træsorter).** Berøring eller indånding af dette støv kan være til fare for brugeren eller personer, som opholder sig i nærheden. Overhold de til enhver tid gældende nationale sikkerhedsforskrifter. Tilslut el-værktøjet til en egnet udsugningsanordning.



- **Brug egnede personlige værnemidler:** Høreværn og beskyttelsesbriller.

- **Brug et egnet åndedrætsværn for at skåne dit helbred.** Sørg for tilstrækkelig ventilation i lukkede rum, og tilslut en støvsuger.

-  **Advarsel om skadelig lysstråling. Se ikke direkte ind i lysstrålen. Ret ikke lysstrålen mod andre personer eller dyr.** Den optiske stråling kan beskadige øjnene.

- El-værktøjet må kun bruges, hvis alle beskyttelsesanordninger er i den rigtige position, og hvis el-værktøjet er i god stand og er blevet vedligeholdt ordenligt.

- **Kontroller el-værktøjet og bagskiven for skader, hvis de er faldet ned. Afmonter bagskiven for bedre at kunne kontrollere dette. Reparer beskadigede dele før ibrugtagning.** Ødelagte bagskiver og beskadigede maskiner kan medføre personskader og usikker maskindrift.

- Der må ikke anvendes beskadigede eller slidte bagskivebremser.

- **Rengør olievædede arbejdsmaterialer, f.eks. slibepuder eller polerfilt, med vand, og lad dem tørre i udbredt tilstand.** Olievædede arbejdsmaterialer kan selvantænde.

- **Pas på brandfare! Undgå overophedning af slibeemnet og slibemaskinen. Tøm altid støvbeholderen, før du holder pause.** Slibestøv i filterposen eller støvsugerens filter kan selvantænde under ugunstige forhold som f.eks. gnistregn, der opstår under slibning. Det er særlig farligt, hvis slibestøvet er blandet med lak-, polyurethanrester eller andre kemiske stoffer, og slibeemnet er varmt efter lang tids arbejde.
- **Brug altid en longlife-støvpose eller en Festool støvsuger med en antistatisk støvsugerslange (AS) sammen med el-værktøjet.** Et let elektrisk stød kan forskrække lidt og forstyrre opmærksomheden, så der opstår et uheld.
- **Akku el-værktøjet må kun benyttes med de passende batterier og ikke med en strømforsyning. Brug ikke batteriladere fra andre leverandører til at oplade batterierne.** Brug af tilbehør, der ikke er godkendt af producenten, kan medføre elektrisk stød og/eller alvorlige ulykker.

2.3 Blandet støv med metalpartikler og slibning af fugtige overflader

 Af sikkerhedsmæssige grunde skal du ved blandet støv med metalpartikler (f.eks. lakslibning på biler) og ved slibning af fugtige overflader træffe følgende foranstaltninger:

- Slut maskinen til en egnet støvsuger.
- Rengør regelmæssigt maskinen for støvaflejringer i motorhuset ved hjælp af støvsugeren.



- Brug beskyttelsesbriller!

2.4 Emissionsværdier

Værdierne, som er beregnet i henhold til EN 62841, er typisk:

ETSC 2 125

Lydtrykniveau $L_{PA} = 74 \text{ dB(A)}$

Lydeffektniveau $L_{WA} = 82 \text{ dB(A)}$

Usikkerhed $K = 2,5 \text{ dB}$

ETSC 2 150

Lydtrykniveau $L_{PA} = 76 \text{ dB(A)}$

Lydeffektniveau $L_{WA} = 84 \text{ dB(A)}$

Usikkerhed $K = 2,5 \text{ dB}$



FORSIGTIG

Støjemissioner ved arbejde med el-værktøjet kan medføre høreskader.

- Brug høreværn.

Vibrationsemissionsværdi a_h (vektorsum fra tre retninger) og usikkerhed K målt iht. EN 62841:

	ETSC 2 125	ETSC 2 150
a_h	2 m/s ²	3,5 m/s ²
K	1,5 m/s ²	1,5 m/s ²

De angivne emissionsværdier (vibration, støj)

- bruges til sammenligning af maskiner,
- men kan også bruges til en foreløbig bedømmelse af vibrations- og støjbelastningen ved brug
- og repræsenterer de vigtigste anvendelsesformål for el-værktøjet.



FORSIGTIG

Emissionsværdierne kan afvige fra de angivne værdier. Dette afhænger af, hvordan værktøjet anvendes, og hvilken type emne der bearbejdes.

- Vurder den faktiske belastning igennem hele driftscyklussen.
- Alt efter den faktiske belastning skal der træffes egnede sikkerhedsforanstaltninger for at beskytte brugeren.

3 Bestemmelsesmæssig brug

Slibemaskinerne er beregnet til slibning af træ, kunststof, kompositmateriale, maling/lak, spartelmasse og lignende materialer.

Ved blandet støv med metalpartikler (f.eks. lakslibning på biler) og ved slibning af fugtige overflader skal der overholdes særlige sikkerhedsanvisninger (se kapitel 2.3).

Slibemaskinerne er ikke beregnet til vådslibning og til ren metalslibning.

Asbestholdigt materiale må ikke bearbejdes.

El-værktøjet er egnet til brug sammen med Festool batterier fra serien BP af samme spændingsklasse.



Ved ikke-bestemmelsesmæssig anvendelse hæfter brugeren.

4 Tekniske data

Akku excentersliber	ETSC 2 125	ETSC 2 150
Motorspænding	18 V \equiv	
Omdrejningstal (ube- lastet)	6000-10000 min ⁻¹	
Slibebævegelse	3,5 mm	
Bagskive	Ø 125 mm	Ø 150 mm
Vægt (uden batteri, med bagskive)	1,33 kg	1,36 kg

5 Maskinelementer

- [1-1] Tænd/sluk-knap
- [1-2] Lyskontakt
- [1-3] Knap til frigørelse af batteriet
- [1-4] Batteri
- [1-5] Kontrollampe
- [1-6] Bagskivebremse
- [1-7] Bagskive
- [1-8] Hastighedsregulering
- [1-9] Greb (isolerede grebsflader)
- [1-10] Udsugningsstuds
- [1-11] Kantbeskyttelse
- [1-12] Longlife-støvpose

Det viste eller beskrevne tilbehør er til dels ikke en del af leveringen.

De angivne illustrationer findes i tillægget til brugsanvisningen.

6 Batteri

Kontrollér, at batteriinterfacet er rent, inden batteriet sættes i. En tilsmudsning af batteriinterfacet kan hindre korrekt kontakt og føre til skader på kontakterne.

En påvirket kontakt kan resultere i overophedning og beskadigelse af maskinen.

- [2A] Tag batteriet af.
- [2B]  Sæt batteriet i, til det går i indgreb.

 Yderligere information om batterilader og batteri med kapacitetsindikator findes i brugsanvisningerne til batteriladeren og batteriet.

7 Ibrugtagning

7.1 Start/stop

- TIL Tryk på tænd/sluk-knappen **[1-1]**
- FRA Tryk på tænd/sluk-knappen **[1-1]**

8 Indstillinger



ADVARSEL

Risiko for personskader

- Tag batteriet af før alt arbejde på el-værktøjet.

8.1 Elektronik

Temperatursikring

Når el-værktøjet bliver for varmt, slukkes det. El-værktøjet kan først tændes igen, når motoren er afkølet.

Konstant omdrejningstal

Det forvalgte omdrejningstal holdes konstant ved hjælp af elektronikken. På den måde opnås en jævn slibehastighed, forudsat at maskinen bruges korrekt (passende kontaktryk).

Reduktion af omdrejningstal ved høje vibrationer

I tilfælde af et højt vibrationsniveau på el-værktøjet, f.eks. ved anvendelse sammen med en Interface-Pad, reduceres omdrejningstallet automatisk for at skåne el-værktøjet og brugeren.

Hastighedsregulering

Omdrejningstallet kan indstilles trinløst med indstillingshjulet **[1-8]** i omdrejningstalområdet (se kapitel 4). På den måde kan slibehastigheden indstilles optimalt til det pågældende materiale.

Hastighedstrin afhængigt af slibearbejde

- | | |
|--|-------|
| – Slibning med maks. slibeeffekt | 5 - 6 |
| – Afslibning af gammel maling | |
| – Slibning af træ og finér før lakering | |
| – Lakmellemslibning på flader | |
| <hr/> | |
| – Slibning af tynde lag forlak | 4 - 5 |
| – Slibning af træ med slibefilt | |
| – Rejfnng på trædele | |
| – Glatbearbejdning af grundede træflader | |

Hastighedstrin afhængigt af slibearbejde

- Slibning af kanter af massivt træ og finér 3 - 4
 - Slibning af fals på vinduer og døre
 - Lakmellemslibning på kanter
 - Grovslibning af naturtrævinduer med slibefilt
 - Glatbearbejdning af træoverflader før bejdsning med slibefilt
 - Afslibning eller fjernelse af overskydende kalkpasta med slibefilt
-
- Lakmellemslibning på bejdsede flader 2 - 3
 - Rensning af vinduesfals i naturtræ med slibefilt
-
- Slibning af bejdsede kanter 1 - 2
 - Slibning af termoplastiske kunststoffer

Beskyttelse mod genstart

Den indbyggede beskyttelse mod genstart forhindrer, at el-værktøjet ved kontinuerlig drift starter af sig selv igen efter en strømafbrydelse. For at genoptage driften skal el-værktøjet tændes igen.

8.2 Udskiftning af bagskive [3A]

Brug kun originale indsatsværktøjer og originalt tilbehør fra Festool. Anvendelsen af ringere indsatsværktøjer og tilbehørsdele fra andre producenter kan medføre større fare for personskader og betydelig ubalance, så arbejdets kvalitet forringes, og elværktøjet slides mere.

ADVARSEL! Foretag ingen konstruktionsmæssige ændringer indvendigt i el-værktøjet, når dette er åbent, og bagskiven er afmonteret.

- ▶ Åbn skruen [3-2].
- ▶ Tag bagskiven [3-1] af nedad.
- ▶ Sæt en ny bagskive i.
- ▶ Spænd skruen fast med hånden (2,5 Nm).

8.3 Bagskivens hårdhedsgrad

Alt efter den overflade, der skal bearbejdes, kan el-værktøjet udstyres med bagskiver af forskellig hårdhed.

Hård: Grov- og finslibning på flader. Slibning af kanter.

Blød: Universel til grov- og finslibning, til plane og buede overflader.

Superblød: Finslibning på formdele, buede overflader, radier. Bruges ikke på kanter!

8.4 Fastgørelse af slibetilbehør med StickFix [3B]

Det er hurtigt og let at fastgøre StickFix slibepapir og StickFix slibefilt på StickFix bagskiver.



FORSIGTIG

Risiko for personskade som følge af, at StickFix-belægningens vedhæftning aftager. Bagskive-tilbehør kan løsne sig fra bagskiven.

- ▶ Udskift bagskiven.
- ▶ Selvklæbende slibetilbehør [3-4] trykkes på bagskiven [3-3].

8.5 Udsugning



ADVARSEL

**Sundhedsskadeligt støv
Skader af luftvejene**

- ▶ Arbejd aldrig uden udsugning.
- ▶ Overhold nationale bestemmelser.
- ▶ Brug åndedrætsværn.

Integreret udsugning med longlife-støvpose

Slibemaskinerne er som standard udstyret med udsugningssystem. Slibestøvet suges ud gennem udsugningsåbningerne i bagskiven og lander i støvposen.

Den integrerede udsugning er ikke egnet til mineralisk og metallisk støv. Longlife-støvposens stofstruktur vil blive sat til, så effekten af slibemaskinens integrerede udsugning reduceres.

Montering af støvpose [4A]

- ▶ Skub ① støvposen [4-1] helt på.
- ▶ Spænd ② spændegrebet [4-2].

ⓘ Ved aftagende sugoeffekt skal støvposen afmonteres og tømmes [4C].

Afmontering af støvposen [4B]

- ▶ ① Løsn spændegrebet.
- ▶ ② Træk støvposen af.

Udsugning med Festool støvsuger

Ved længerevarende opgaver med el-værktøjet er det muligt at undgå hyppig tømning af støvposen ved at slutte en Festool støvsuger med en udsugningsslangediameter på 27 mm til udsugningsstudsen [1-10].

FORSIGTIG! Anvendes der ikke en antistatisk støvsugerslange, kan der opstå statisk elektricitet. Brugeren kan få et elektrisk stød, og elværktøjets elektronik kan blive beskadiget.

- ❶ Støvsugerens startautomatik kan benyttes ved at forbinde den med et **Bluetooth®**-batteri (se brugsanvisningen til batteriet).
- ❷ Hvis el-værktøjet anvendes med en støvsuger i batteridrift, reduceres batteriets brugstid. Reduktionen af sugeeffekten nedsætter denne effekt.
- ❸ Ved en høj sugeeffekt kan el-værktøjets føringsegenskaber blive forringet. Reduktionen af sugeeffekten nedsætter denne effekt.

8.6 Kantbeskyttelse [5]

Kantbeskyttelsen [5-1] forhindrer bagskivens kant i at komme i berøring med en flade (f.eks. ved slibning langs en væg eller et vindue), hvilket ville resultere i tilbageslag af maskinen og beskadige maskinen.

- ❶ Skub kantbeskyttelsen ind i maskinens not.
- ❷ Lad de to ender på kantbeskyttelsen gå i indgreb til højre og venstre.
- ❸ Løsn de to ender på kantbeskyttelsen.
- ❹ Træk kantbeskyttelsen fremad og af.

8.7 Indstilling af kontrollampe

Når el-værktøjet tændes, aktiveres kontrollampen [1-5] i den sidst indstillede modus. Kontrollampen kan også styres via lyskontakten [1-2], når el-værktøjet er slukket.

Tænd

- Tryk 1x på lyskontakten.

Dæmp

- Tryk 2x på lyskontakten.

Sluk

- Tryk 3x på lyskontakten.

Lysstyrke og efterlysningstid

- Kan konfigureres i Festool App.

Reset af indstillinger

- Tryk på lyskontakten i mindst 5 sekunder.

8.8 Festool App*

Ved hjælp af Festool App kan el-værktøjet konfigureres. Til det formål skal det isatte batteri være et **Bluetooth®**-batteri.

- ❶ Oprettelse af forbindelse til batteriet via Bluetooth®, se brugsanvisningen til batteriet.
- ❷ I Festool App finder du flere oplysninger om betjeningen af el-værktøjet.

* Ikke tilgængelig i alle lande.

9 Arbejde med el-værktøjet





ADVARSEL

Risiko for personskader

- Fastgør emnet, så det ikke kan bevæge sig under bearbejdningen.
- Overbelast ikke maskinen ved at trykke for hårdt på den! Du opnår det bedste sliberesultat, hvis du arbejder med et moderat tryk på maskinen. Slibeydelsen og -kvaliteten afhænger først og fremmest af et korrekt valg af slibemidler.
- Hold maskinen med den ene hånd om grebet [1-9] for at kunne føre maskinen sikkert.
- Arbejd aldrig uden monteret bagskivebremse [1-6].
- Skivens skum bliver skør som følge af ældning. Kontrollér skivens skum, før arbejdet påbegyndes.

9.1 Advarselssignaler

Advarselssignaler forekommer ved følgende driftstilstande, og el-værktøjet afbrydes:

Signal-tone	Årsag	Foranstaltning
Bipper én gang.	Batteri tomt/ inkompatibelt.	Oplad/udskift batteriet.
	El-værktøjet overbelastet.	Belast el-værktøjet mindre.
	El-værktøjet er overophedet.	Tag el-værktøjet i brug igen efter afkøling.
Bipper kontinuerligt.	El-værktøj defekt.	Kontakt producenten med henblik på fejlfhjælpning.
		

10 Vedligeholdelse og pleje



ADVARSEL

Risiko for kvæstelser, elektrisk stød

- Tag altid batteriet ud af el-værktøjet før vedligeholdelses- og servicearbejde.
- Vedligeholdelses- og reparationsarbejde, der kræver, at motorhuset åbnes, må kun foretages af et autoriseret serviceværksted.

Kundeservice og reparation må kun udføres af producenten eller serviceværksteder. Brug kun **originale reservedele fra Festool**.

Yderligere oplysninger: www.festool.dk/service

- For at sikre luftcirkulationen skal køleluftåbningerne i motorhuset altid holdes frie og rene.
- Gennemblæs og rens køleluftåbningerne ved faldende effekt eller højere vibrationer
- Rengør ikke elværktøjet med trykluft.
- Hold altid kontakterne på el-værktøjet og batteriet rene.

10.1 Rengøring af udsugningskanalerne [6]

Vi anbefaler, at man en gang ugentligt (især ved slibning af kunstharpiksspartelmasse, i fugtig slibning og ved gips) rengør udsugningskanalerne i slibemaskinen **[6-1]** med en lille flad børste eller en stofklud.

10.2 Rengøring indvendig [6]

Rengør regelmæssigt el-værktøjet indvendigt på undersiden af ventilatoren **[6-3]**, støvansamlinger vil ellers føre til en forringelse af vibrationsværdierne.

10.3 Vedligeholdelse af bagskive og bagskivebremse [6]

Bagskivebremsen **[6-2]** glider imod bagskiven og forhindrer, at denne kører ukontrolleret op i omdrejninger. Isatte metalstifter gør bagskivebremsen næsten slidfri. Bagskiven kan dog blive nedslidt.

Hvis bremsevirkningen aftager, skal bagskiven først kontrolleres for slid og udskiftes om nødvendigt. En beskadiget bagskivebremse skal udskiftes.

11 Tilbehør

Bestillingsnumrene til tilbehør og maskiner finder du på www.festool.dk.

12 Miljø



El-apparater og brugte batterier må ikke bortskaffes med almindeligt husholdningsaffald. Udstyr, tilbehør og emballage skal bortskaffes miljømæssigt korrekt på en kommunal genbrugsstation. Gældende nationale forskrifter skal overholdes.

Før du bortskaffer brugte batterier, skal batterier og pærer tages ud af el-apparatet uden at ødelægge dem. På den måde kan de genbruges effektivt.

Før du bortskaffer brugte batterier, skal batterier og pærer tages ud af el-apparatet uden at ødelægge dem. På den måde kan de genbruges effektivt.

Iht. Europa-Parlamentets og Rådets direktiv om affald af elektrisk og elektronisk udstyr (WEEE)

og implementering i national lovgivning skal brugte el-apparater indsamles separat og genbruges på en miljøvenlig måde.

Du finder oplysninger om indsamlingsstederne på www.festool.com/environment.

Oplysninger om kritiske stoffer:

www.festool.dk/reach

13 Generelle henvisninger

13.1 Oplysninger om licens

Du finder oplysninger om licens til de open source-licenser, der eventuelt anvendes i produktet, i Festool-appen* **Informationer > Open source-licenser til værktøj**.

* Ikke tilgængelig i alle lande.

13.2 Informationer om databeskyttelse

El-værktøjet indeholder en chip, der automatisk gemmer maskin- og driftsdata. De gemte data indeholder ingen direkte personoplysninger.

Dataene kan udlæses kontaktløst med specielle apparater og anvendes udelukkende af Festool med henblik på fejldiagnose, reparationer og håndtering af garantikrav samt til kvalitetsforbedring og videreudvikling af el-værktøjet. Dataene anvendes ikke til andre formål uden kundens udtrykkelige tilladelse.

13.3 Bluetooth®

Ordmærket Bluetooth® og logoerne er registrerede varemærker tilhørende Bluetooth SIG, Inc. og anvendes af TTS Tooltechnic Systems AG & Co. KG og Festool under licens.

Innholdsfortegnelse

1	Symboler.....	69
2	Sikkerhetsinformasjon.....	69
3	Riktig bruk.....	70
4	Tekniske data.....	71
5	Apparatelementer.....	71
6	Batteripakke.....	71
7	Igangsetting.....	71
8	Innstillinger.....	71
9	Arbeide med elektroverktøyet.....	73
10	Vedlikehold og pleie.....	74
11	Tilbehør.....	74
12	Miljø.....	74
13	Generell informasjon.....	74

1 Symboler



Advarsel om generell fare



Advarsel om elektrisk støt



Les sikkerhetsanvisningene i brukerhåndboken.



Bruk hørselvern.



Bruk vernebriller.



Bruk åndedrettsvern.



FORSIKTIG! Se ikke inn i lysstrålen!



Ta ut batteripakken.



Sette inn batteri.



CE-samsvarsmerking



Verktøyet inneholder en chip for data-lagring. Se kapittel 13.2



Må ikke kastes i husholdningsavfallet.



Tips, merknad

2 Sikkerhetsinformasjon

2.1 Generell sikkerhetsinformasjon for elektroverktøy



ADVARSEL! Les alle sikkerhetsregler og anvisninger. Hvis sikkerhetsinformasjonen og anvisningene ikke følges, kan det føre til elektrisk støt, brann og/eller alvorlige personskader.

Oppbevar all sikkerhetsinformasjon og alle anvisninger for fremtidig bruk.

Følg bruksanvisningen for lader og batteri.

2.2 Øvrige sikkerhetsanvisninger

– **Under arbeidet kan det oppstå skadelig/giftig støv (for eksempel blyholdig maling og enkelte treslag).** Berøring eller innånding av dette støvet kan utgjøre en fare for operatøren eller andre personer som befinner seg i nærheten. Følg sikkerhetsforskriftene som gjelder for ditt land. Koble elektroverktøyet til en egnet avsugsinnretning.



– **Bruk egnet personlig verneutstyr:** Hørselvern og vernebriller.

– **Av helsemessige årsaker bør du bruke åndedrettsvern.** I lukkede rom må du sørge for tilstrekkelig lufting og koble til en støvsuger.



– **Advarsel om skadelig lysstråling. Ikke se inn i lysstrålen. Ikke rett lysstrålen mot andre personer eller dyr.** Den optiske strålingen kan være skadelig for øynene.

– Elektroverktøyet må bare brukes når alle verneanordningene er montert på rett plass og elektroverktøyet er i god stand og riktig vedlikeholdt.

– **Kontroller elektroverktøyet og slipetallerkenen for skader dersom de har falt ned. Demonter slipetallerkenen for å kontrollere den ordentlig. Få ødelagte deler reparert før bruk.** Knekte slipetallerkener og skadde maskiner kan føre til skader og at maskinen ikke lenger er sikker.

– Skadde eller slitte tallerkenbremser må ikke brukes.

– **Rengjør arbeidsutstyr som er fuktet med olje, som for eksempel slipeklosser eller polerfilt, med vann, og tørke atskilt fra hverandre.** Arbeidsutstyr som er fuktet med olje, kan selvantenne.

- **Obs! Brannfare! Unngå overoppheting av emnet og slipemaskinen. Tøm alltid støvbeholderen før pauser i arbeidet.** Slipestøv i filterposen eller filteret til støv-/våt-sugeren kan selvantenne under sliping ved ugunstige forhold som gnistregn. Faren er spesielt stor hvis slipestøvet er blandet med lakk- eller polyuretanrester eller andre kjemiske stoffer og emnet er varmt etter langvarig arbeid.
- **Bruk alltid en longlife-støvpose eller en Festool støvsuger med antistatisk sugeslange (AS) sammen med elektroverktøyet.** Lettere elektriske støt kan føre til at man skvetter og blir mindre oppmerksom, noe som kan forårsake ulykker.
- **Bruk kun de batteripakkene som er beregnet til formålet, og ikke bruk strømadaptere til dette batteridrevne elektroverktøyet. Ikke lad batteripakken med ladere fra andre produsenter.** Bruker du tilbehør som ikke er godkjent av produsenten, kan dette føre til elektrisk støt og/eller alvorlige ulykker.

2.3 Blandingsstøv med metallandel og sliping av fuktige overflater

 Ved blandet støv med metallinnhold (f.eks. lakksliping i bilindustrien) og ved sliping av fuktige overflater skal følgende sikkerhetstiltak treffes:

- Koble maskinen til et egnet avsug.
- Rengjør maskinen regelmessig for støvoppsamlinger i motorhuset med støvsuger.



- Bruk vernebriller!

2.4 Støyemisjonsverdier

De registrerte verdiene iht. EN 62841 er vanligvis på:

ETSC 2 125

Lydtrykknivå $L_{PA} = 74 \text{ dB(A)}$

Lydeffektnivå $L_{WA} = 82 \text{ dB(A)}$

Usikkerhet $K = 2,5 \text{ dB}$

ETSC 2 150

Lydtrykknivå $L_{PA} = 76 \text{ dB(A)}$

Lydeffektnivå $L_{WA} = 84 \text{ dB(A)}$

Usikkerhet $K = 2,5 \text{ dB}$



FORSIKTIG

Avgitt støy ved arbeid med elektroverktøyet kan føre til hørselsskader.

- Bruk hørselvern.

Svingningsemissjonsverdi a_h (vektorsum fra tre retninger) og usikkerhet K beregnet iht. EN 62841:

	ETSC 2 125	ETSC 2 150
a_h	2 m/s ²	3,5 m/s ²
K	1,5 m/s ²	1,5 m/s ²

De angitte emisjonsverdiene (vibrasjon, støy)

- brukes til å sammenligne maskiner,
- men kan også brukes til en foreløpig vurdering av vibrasjons- og støybelastning ved bruk,
- og representerer de viktigste bruksområdene for elektroverktøyet.



FORSIKTIG

Utslippsverdiene kan avvike fra de verdiene som er oppgitt. Dette avhenger av hvordan verktøyet brukes og hvilken type arbeidsemne som bearbeides.

- Vurder den faktiske belastningen under hele driftssyklusen.
- Avhengig av den faktiske belastningen må det gjennomføres egnede sikkerhetstiltak for å beskytte brukeren.

3 Riktig bruk

Slipemaskinene er laget for sliping av tre, plast, komposittmaterialer, maling/lakk, sparkelmasse og lignende materialer.

Ved blandet støv med metallinnhold (f.eks. lakksliping i bilindustrien) og ved sliping av fuktige overflater skal det treffes særlige sikkerhetstiltak (se kapittel 2.3).

Slipemaskinene er ikke beregnet brukt til ren metallsliping.

Asbestholdig materiale skal ikke bearbeides. Elektroverktøyet egner seg til bruk med Festool-batterier i serien BP i samme spenningsklasse.



Ved ikke-forskriftsmessig bruk bærer brukeren ansvaret.

4 Tekniske data

Batteridrevet aksensliper	ETSC 2 125	ETSC 2 150
Motorspenning	18 V \equiv	
Turtall (tomgang)	6000-10000 o/min	
Slipeløft	3,5 mm	
Slipetallerken	Ø 125 mm	Ø 150 mm
Vekt (uten batteri, med slipetallerken)	1,33 kg	1,36 kg

5 Apparatelementer

- [1-1] Av/på-bryter
- [1-2] Lysbryter
- [1-3] Knapp for å løsne batteripakken
- [1-4] Batteripakke
- [1-5] Streifly
- [1-6] Tallerkenbremse
- [1-7] Slipetallerken
- [1-8] Turtallsregulering
- [1-9] Håndtak (isolert grepflate)
- [1-10] Avsugsstuss
- [1-11] Kantbeskyttelse
- [1-12] Longlife-støvpose

Det tilbehøret som er avbildet eller beskrevet, følger ikke nødvendigvis med.

De oppgitte illustrasjonene finnes fremst i bruksanvisningen.

6 Batteripakke

Før du setter inn batteripakken, må du kontrollere at batterikoblingen er ren. Dersom batterikoblingen er tilsmusset, kan dette hindre korrekt kontakt og føre til skader på kontaktene. Ødelagt kontakt kan føre til overoppheting og skader på apparatet.

- [2A] Ta ut batteripakken.
- [2B]  Sett inn batteripakken – helt til den går i inngrep.

 Nærmere informasjon om lader og batteripakke med kapasitetsindikator finner du i de respektive bruksanvisningene.

7 Igangsetting

7.1 Slå på og av

- PÅ Trykk inn av/på-knappen [1-1]
- AV Trykk inn av/på-knappen [1-1]

8 Innstillinger



ADVARSEL

Fare for personskade

- Ta av batteriet før alle typer arbeid med elektroverktøyet.

8.1 Elektronikk

Temperatursikring

Hvis elektroverktøyet blir for varmt, slår det seg av. Først når elektroverktøyet er avkjølt, kan det slås på igjen.

Konstant turtall

Forhåndsinnstilt motorturtall holdes konstant ved hjelp av elektronikken. Slik vil du ved riktig bruk (med adekvat trykk) kunne oppnå en jevn slipehastighet.

Turtallsreduksjon ved høye vibrasjoner

Dersom det forekommer høye vibrasjoner og svingninger i elektroverktøyet, f.eks. ved bruk av mellomleggsplate, reduseres turtallet automatisk av hensyn til elektroverktøyet og brukeren.

Turtallsregulering

Turtallet kan stilles inn trinnløst med dreiebryteren [1-8] i turtallsområdet (se kapittel 4). Dermed kan slipehastigheten tilpasses optimalt til ethvert materiale.

Turtallsnivå alt etter slipearbeid

- | | |
|---|-------|
| – Sliping med maks. slipeeffekt | 5 - 6 |
| – Fjerning av gammel maling | |
| – Sliping av tre og finer før lakkering | |
| – Mellomsliping ved lakkering av flater | |
| – Sliping av et tynt lag baselakk | 4 - 5 |
| – Sliping av tre med slipefleece | |
| – Kantbrekking på tredeler | |
| – Glatting av grunnede treflater | |

Turtallsnivå alt etter slipearbeid

- | | |
|---|-------|
| - Sliping av heltre- og finerkanter | 3 - 4 |
| - Sliping av fals på vinduer og dører | |
| - Mellomsliping ved lakkering av kanter | |
| - Forsliping av naturtrevinduer med slipefleece | |
| - Glatting av treoverflater før beising, med slipefleece | |
| - Avgnidning eller avskalling av overflødig kalkpasta med slipefleece | |
| <hr/> | |
| - Mellomsliping ved lakkering av beise flater | 2 - 3 |
| - Pussing av vindusfals i naturtre med slipefleece | |
| <hr/> | |
| - Sliping av beise flater | 1 - 2 |
| - Sliping av termoplast | |

Selvstartvern

Den innebygde gjenstartbeskyttelsen hindrer at elektroverktøyet automatisk starter igjen etter strømbrudd i modus for kontinuerlig drift. For å sette den i drift igjen må elektroverktøyet slås på igjen.

8.2 Bytte slipetallerken [3A]

Bruk kun originale innsatsverktøy og tilbehør fra Festool. Ved bruk av innsatsverktøy av lavere kvalitet og tilbehør fra andre produsenter kan det oppstå økt fare for personskader og stor ubalanse, noe som kan forringe kvaliteten på resultatet og øke slitasjen på elektroverktøyet.

ADVARSEL! Ikke foreta noen konstruksjonsmessige endringer inne i elektroverktøyet når slipetallerkenen er demontert.

- ▶ Åpne skruen [3-2].
- ▶ Trekk slipetallerkenen [3-1] nedover og av.
- ▶ Sett på ny slipetallerken.
- ▶ Trekk til skruen for hånd (2,5 Nm).

8.3 Slipetallerkenens hardhetsgrad

Avhengig av overflaten som skal behandles, kan det elektriske verktøyet utstyres med slipetallerkener med ulik hardhet.

Hard: Grov og fin sliping på overflater. Sliping i kanter.

Myk: Til universell bruk for grov- og finsliping, for rette og buede overflater.

Svært myk: Finslipping av formdeler, buede overflater, radier. Skal ikke brukes på kanter!

8.4 Fest slipetilbehør med StickFix [3B]

På StickFix-slipetallerkener kan du raskt og enkelt feste StickFix-slipepapir og StickFix-slipefilt.



FORSIKTIG

Fare for skade på grunn av redusert vedheft av StickFix-belegget.

Tilbehøret til slipetallerkenen kan løsne fra slipetallerkenen.

- ▶ Bytt slipetallerken.
- ▶ Du kan trykke selvklebende tilbehør [3-4] til sliping på slipetallerkenen [3-3].

8.5 Avsug



ADVARSEL

Helseskadelig støv

Skader på luftveiene

- ▶ Arbeid aldri uten avsug.
- ▶ Overhold gjeldende nasjonale bestemmelser.
- ▶ Bruk åndedrettsvern.

Egenavsug med longlife-støvpose

Som standardutstyr er sliperne utstyrt med et egenavsug. Slipestøvet suges inn gjennom avsugåpninger i slipetallerkenen og samles i støvposen.

Egenavsug er ikke egnet for mineral- og metallstøv. Vevsstrukturen til longlife-støvposen vil bli tilstoppet og dermed svekke sliperens eget avsug.

Montere støvpose [4A]

- ▶ ❶ Skyv inn støvposen [4-1] på så langt det går.
- ▶ ❷ Stram klemspaken [4-2].

❶ Hvis sugekraften reduseres, demonter og tøm støvposen [4C].

Demontere støvposen [4B]

- ▶ ❶ Løsne klemspaken.
- ▶ ❷ Fjern støvposen.

Avsug med Festool mobile støv-/våtsuger

For å unngå hyppig tømning av støvposen under lengre arbeider med elektroverktøyet kan det på avsugsstussen [1-10] kobles til en mobilt Festool støvsuger med en avsugsslangediameter på 27 mm.

FORSIKTIG! Dersom man ikke benytter anti-statisk sugeslange, kan det oppstå statisk elek-

triset. Brukeren kan få elektrisk støt, og elektronikken i elektroverktøyet kan bli skadet.

- ❗ Den automatiske oppstarten av støvavsugeren kan brukes ved å pare den med en **Bluetooth®** batteripakke (se batteripakkens bruksanvisningen).
- ❗ Hvis elektroverktøyet brukes med støvsuger under batteridrift, forkortes batteritiden. Denne effekten blir mindre hvis sugeeffekten reduseres.
- ❗ Ved høy sugeeffekt kan elektroverktøyets føringsevne blir redusert. Denne effekten blir mindre hvis sugeeffekten reduseres.

8.6 Kantbeskyttelse [5]

Kantbeskyttelsen [5-1] hindrer at slipetallerkenen berører flater med periferisiden (f.eks. ved sliping langs en vegg eller et vindu), slik at det oppstår rekyl eller skader i maskinen.

- ❶ Skyv kantbeskyttelsen inn i noten på maskinen.
- ❷ Begge endene til kantbeskyttelsen på høyre og venstre side må smekke på plass.
- ❸ Løsne begge endene til kantbeskyttelsen.
- ❹ Fjern kantbeskyttelsen ved å trekke den forover.

8.7 Stille inn streiflyset

Når du slår på elektroverktøyet, skifter streiflyset [1-5] til sist innstilte modus. Streiflyset kan også styres med lysbryteren [1-2] når elektroverktøyet er slått av.

Slå på

- Trykk 1x på lysbryteren.

Dimme

- Trykk 2x på lysbryteren.

Slå av

- Trykk 3x på lysbryteren.

Lysstyrke og forsinket utkobling

- Kan konfigureres med Festool App.

Tilbakestille innstillinger

- Hold lysbryteren inne i minst 5 sekunder.

8.8 Festool App*

Elektroverktøyet kan konfigureres ved hjelp av Festool App. Da må batteripakken som brukes, være en **Bluetooth®**-batteripakke.

- ❗ Koble til batteripakken via Bluetooth®, se bruksanvisningen til batteripakken.

- ❗ I Festool App finner du ytterligere informasjon om betjening av elektroverktøyet.

* Ikke tilgjengelig i alle land.

9 Arbeide med elektroverktøyet



ADVARSEL



Fare for personskade

- Fest emnet slik at det ikke kan bevege seg under bearbeiding.

- Ikke overbelast maskinen ved å trykke for hardt! Du oppnår det beste sliperesultatet hvis du arbeider med et middels sterkt trykk. Slipeeffekten og -kvaliteten avhenger i første rekke av at du velger riktig slipe-middel.
- For å føre maskinen sikkert holder du den ene hånden på håndtaket [1-9].
- Arbeid aldri uten en innebygd tallerkenbrems [1-6].
- Plateskum blir sprøtt med tiden. Kontroller før arbeidet starter at plateskummet ikke er gammelt.

9.1 Varselsignaler

Varselsignaler avgis i følgende tilfeller, og elektroverktøyet slår seg av:

Signal- tone	Årsak	Tiltak
Piper én gang.	Batteripakken er tom/inkompatibel.	Lad opp / bytt ut batteripakken.
	Elektroverktøyet er overbelastet.	Reduser belastningen på elektroverktøyet.
	Elektroverktøyet er overopphetet.	Ta elektroverktøyet i bruk igjen etter at det er avkjølt.
Piper konstant.	Elektroverktøyet er defekt.	Kontakt produsenten for utbedring av feilen.
		

10 Vedlikehold og pleie



ADVARSEL

Skaderisiko, elektrisk støt

- ▶ Ta alltid batteripakken ut av utstyret før vedlikeholds- og servicearbeid.
- ▶ Alle vedlikeholds- og reparasjonsarbeider som krever at motorhuset åpnes, skal kun gjennomføres av et autorisert kundeservice-verksted.

Kundeservice og reparasjoner skal kun utføres av produsenten eller autoriserte verksteder. Bruk kun **originale reservedeler fra Festool**.

Ytterligere informasjon: www.festool.com/service

- For å sikre luftsirkulasjonen må kjøleluftåpningene på motorhuset alltid være åpne og rene.
- Ved avtagende effekt eller økt vibrasjonsnivå må du blåse ut og rengjøre luftåpningene.
- Elektroverktøyet må ikke rengjøres med trykkluft.
- Hold tilkoblingskontaktene på elektroverktøyet og batteripakken rene til enhver tid.

10.1 Rengjøring av sugekanaler [6]

Vi anbefaler å rengjøre sugekanalerne i slipemaskinen [6-1] med en liten flat børste eller en klut ca en gang i uken (spesielt ved sliping av kunstharpiksfyller, våtsliping og puss).

10.2 Rengjøring av innsiden [6]

Rengjør innsiden av elektroverktøyet ved undersiden av ventilatoren [6-3] regelmessig. Ellers vil støvansamlinger forringe vibrasjonsverdiene.

10.3 Vedlikehold av slipetallerken og tallerkenbrems [6]

Tallerkenbremsen [6-2] streifer slipetallerkenen og hindrer ukontrollert akselerasjon av den. Tallerkenbremsen er nesten slitasjefri på grunn av metallstiftene. Det kan derimot oppstå slitasje på slipetallerkenen.

Når bremsevirkningen avtar, skal du først kontrollere om det er slitasje på slipetallerkenen og bytte den ved behov. Skift ut skadet tallerkenbrems.

11 Tilbehør

Bestillingsnumrene for tilbehør og verktøy finner du på www.festool.com.

12 Miljø



Ikke kast elektriske apparater, brukte batterier og batteripakker i husholdningsavfallet. Apparater, tilbehør og emballasje skal leveres til gjenvinning. Ta hensyn til gjeldende nasjonale forskrifter.

Før kassering separeres brukte batterier, batteripakker og lamper fra den elektriske enheten på en ikke-destruktiv måte. Dermed kan de resirkuleres effektivt.

I henhold til EU-direktivet om kasserte elektriske og elektroniske produkter og direktivets implementering i nasjonal rett må elektriske apparater som ikke lenger skal brukes, samles separat og leveres til miljøvennlig gjenvinning. Informasjon om innsamlingspunktene finner du på www.festool.com/environment.

Informasjon om kritiske stoffer:

www.festool.com/reach

13 Generell informasjon

13.1 Lisensopplysninger

Lisensopplysninger om åpen kildekode-lisensene som kan brukes i produktet finner du i Festool-appen* under **Informasjon > Åpen kildekode-lisenser for verktøy**.

* Ikke tilgjengelig i alle land.

13.2 Informasjon om personvern

Elektroverktøyet inneholder en brikke som lagrer maskin- og driftsdata automatisk. Data lagret på minnebrikken inneholder ingen personopplysninger om kunden.

Data på minnebrikken kan leses av kontaktløst med spesielt utstyr, og brukes utelukkende til feildiagnose, reparasjons- og garantiavviklinger, og til kvalitetssikring eller videreutvikling av elektroverktøyet av Festool. Dataene vil ikke brukes på noen annen måte, med mindre det er gitt uttrykkelig samtykke fra kunden.













13.3 Bluetooth®

Merkenavnet Bluetooth® og logoene er registrerte varemerker som tilhører Bluetooth SIG, Inc., og de brukes på lisens av TTS Tooltechnic Systems AG & Co. KG og dermed av Festool.

Índice

1	Símbolos.....	75
2	Indicações de segurança.....	75
3	Utilização de acordo com as disposi- ções.....	76
4	Dados técnicos.....	77
5	Elementos do aparelho.....	77
6	Bateria.....	77
7	Colocação em funcionamento.....	77
8	Ajustes.....	77
9	Trabalhar com a ferramenta elétrica.....	79
10	Manutenção e conservação.....	80
11	Acessórios.....	81
12	Meio ambiente.....	81
13	Indicações gerais.....	81

1 Símbolos

-  Advertência de perigo geral
-  Advertência de choque elétrico
-  Ler Manual de instruções, indicações de segurança.
-  Usar proteção auditiva.
-  Usar óculos de proteção.
-  Usar máscara de proteção respiratória.
-  **CUIDADO!** Não olhe para o feixe de luz!
-  Retirar a bateria.
-  Colocar a bateria.
-  Marcação CE de conformidade
-  A ferramenta contém um chip para guardar dados. Consultar capítulo [13.2](#)
-  Não deitar no lixo doméstico.
-  Conselho, indicação

2 Indicações de segurança

2.1 Indicações gerais de segurança para ferramentas elétricas

 **ADVERTÊNCIA! Leia todas as indicações de segurança e instruções.** O incumprimento das indicações de segurança e instruções pode causar choque elétrico, incêndio e/ou ferimentos graves.

Guarde todas as indicações de segurança e instruções para futura referência.

Tenha em atenção o manual de instruções do carregador e da bateria.

2.2 Outras indicações de segurança

- **Durante os trabalhos, podem produzir-se pós nocivos/tóxicos (p. ex. pintura com chumbo e alguns tipos de madeira).** Tocar ou respirar estes pós pode representar perigo para o operador ou para as pessoas que se encontrem nas proximidades. Observe as normas de segurança válidas no seu país. Conecte a ferramenta elétrica a um dispositivo de aspiração adequado.



- **Use equipamento de proteção individual adequado:** Proteção auditiva e óculos de proteção.
- **Para proteger a sua saúde, use uma proteção respiratória adequada.** Em espaços fechados, garantir que existe uma ventilação suficiente e ligar um aspirador móvel.
-  **Aviso de feixes de luz prejudiciais. Não olhe para o feixe de luz. Não deve virar o feixe de luz para outras pessoas ou animais.** A radiação ótica pode danificar os olhos.
- A ferramenta elétrica só deve ser utilizada se todos os dispositivos de proteção se encontrarem na posição prevista, se a ferramenta elétrica estiver em bom estado e a sua manutenção tiver sido efetuada corretamente.
- **Após a queda, verifique a ferramenta elétrica e o prato de lixar em relação à existência de danos. Desmonte o prato de lixar para realizar uma verificação minuciosa. Mandar reparar as peças danificadas antes de as aplicar.** Os pratos de lixar partidos e ferramentas danificadas podem causar ferimentos e provocar a insegurança de funcionamento da ferramenta.

- Os travões de prato danificados ou desgastados não devem ser utilizados.
- **Limpe com água os materiais de trabalho embebidos em óleo, como, p. ex., a almofada ou o feltro de polir, e deixe-os secar estendidos.** Os materiais de trabalho embebidos em óleo podem inflamar-se.
- **Atenção, perigo de incêndio! Evite um sobreaquecimento do material a lixar e da lixadora. Esvazie sempre o recipiente do pó antes de uma pausa no trabalho.** Em condições desfavoráveis, tais como, a produção de faíscas durante a lixagem, a amoladura no saco de filtragem ou no filtro do aspirador móvel pode inflamar-se. O risco é ainda maior se a amoladura estiver misturada com resíduos de tinta, poliuretano ou outras substâncias químicas e o material a lixar ficar quente após um longo período de trabalho.
- **Com a ferramenta elétrica, utilize sempre um saco para o pó Longlife ou um aspirador Festool com um tubo flexível de aspiração antiestático (AS).** Um ligeiro choque elétrico pode originar um breve momento de susto e perturbar a atenção, podendo provocar um acidente.
- **Utilize apenas as baterias previstas para o efeito e nenhuma fonte de alimentação para operar a ferramenta elétrica de bateria. Não utilize quaisquer carregadores de outros fabricantes para carregar a bateria.** A utilização de acessórios não previstos pelo fabricante pode causar um choque elétrico e/ou acidentes graves.

2.3 Pós mistos com teor de metal e lixagem de superfícies húmidas

 No caso de pós mistos com teor de metal (p. ex., lixagem de tintas no setor automóvel) e ao lixar superfícies húmidas, devem, por razões de segurança, respeitar-se as seguintes medidas:

- Ligar a ferramenta a um aspirador adequado.
- Limpar regularmente a ferramenta por aspiração, de forma a remover acumulações de pó existentes na caixa do motor.



- Usar óculos de proteção!

2.4 Valores de emissões

Os valores determinados de acordo com EN 62841 são tipicamente:

ETSC 2 125

Nível de pressão acústica	$L_{PA} = 74 \text{ dB(A)}$
Nível de potência acústica	$L_{WA} = 82 \text{ dB(A)}$
Insegurança	$K = 2,5 \text{ dB}$

ETSC 2 150

Nível de pressão acústica	$L_{PA} = 76 \text{ dB(A)}$
Nível de potência acústica	$L_{WA} = 84 \text{ dB(A)}$
Insegurança	$K = 2,5 \text{ dB}$



CUIDADO

As emissões de ruído durante o trabalho com a ferramenta elétrica podem causar danos auditivos.

- Use uma proteção auditiva.

Nível de emissão de vibrações a_h (soma vetorial em três direções) e insegurança K determinados segundo EN 62841:

	ETSC 2 125	ETSC 2 150
a_h	2 m/s ²	3,5 m/s ²
K	1,5 m/s ²	1,5 m/s ²

Os valores de emissão indicados (vibração, ruído)

- servem de comparativo de ferramentas,
- são também adequados para uma avaliação provisória do coeficiente de vibrações e do nível de ruído durante a aplicação,
- representam as aplicações principais da ferramenta elétrica.



CUIDADO

Os valores de emissão podem divergir dos valores apresentados. Isto depende da utilização da ferramenta e do tipo de peça a trabalhar.

- Avalie a carga real durante todo o ciclo de trabalho.
- Dependendo da carga real, devem ser determinadas medidas de segurança adequadas para a proteção do operador.

3 Utilização de acordo com as disposições

Conforme as disposições, as lixadoras estão previstas para lixar madeira, plástico, material composto, tintas/vernizes, massa de aparelhar e materiais semelhantes.

No caso de pós mistos com teor de metal (p. ex., lixagem de tintas no setor automóvel) e ao lixar superfícies húmidas, devem respeitar-se indicações de segurança especiais (ver capítulo 2.3).

De acordo com as disposições, as lixadoras não são adequadas para a lixagem a húmido e para a pura lixagem de metais.

Não se pode trabalhar com material que contenha amianto.

A ferramenta elétrica é adequada para ser utilizada com as baterias Festool da série BP da mesma classe de tensão.



Em caso de utilização incorreta, a responsabilidade é do utilizador.

4 Dados técnicos

Lixadora excêntrica de bateria	ETSC 2 125	ETSC 2 150
Tensão do motor	18 V \equiv	
Número de rotações (em vazio)	6000-10000 rpm	
Órbita	3,5 mm	
Prato de lixar	Ø 125 mm	Ø 150 mm
Peso (sem acumulador, com prato de lixar)	1,33 kg	1,36 kg

5 Elementos do aparelho

- [1-1] Interruptor de ativação/desativação
- [1-2] Interruptor da luz
- [1-3] Tecla para soltar a bateria
- [1-4] Bateria
- [1-5] Luz rasante
- [1-6] Travão do prato
- [1-7] Prato de lixar
- [1-8] Regulação do número de rotações
- [1-9] Punho (área da pega isolada)
- [1-10] Bocal de aspiração
- [1-11] Proteção das arestas
- [1-12] Saco para o pó Longlife

O acessório ilustrado ou descrito não está, parcialmente, incluído no âmbito de fornecimento. As figuras indicadas encontram-se no início do manual de instruções.

6 Bateria

Antes de inserir a bateria, verificar que a interface da bateria está limpa. Qualquer contaminação da interface da bateria pode impedir o contacto correto e levar a que os contactos fiquem danificados.

Um mau contacto pode fazer com que a ferramenta sobreaqueça e fique danificada.

[2A] Retirar a bateria.

[2B]  Inserir a bateria – até engatar.

ⓘ Poderá encontrar mais informações sobre o carregador e a bateria com indicação de capacidade nos respetivos manuais de instruções.

7 Colocação em funcionamento

7.1 Ligar/desligar

LIGADO Premir o interruptor de ativação/desativação [1-1]

OFF Premir o interruptor de ativação/desativação [1-1]

8 Ajustes



ADVERTÊNCIA

Perigo de ferimentos

- Remova o acumulador da ferramenta elétrica antes de quaisquer trabalhos na ferramenta elétrica.

8.1 Sistema eletrónico

Proteção térmica

Se a ferramenta elétrica ficar demasiado quente, será desligada. Só é possível voltar a ligar a ferramenta elétrica após esta ter arrefecido.

Número de rotações constante

O número de rotações pré-selecionado é mantido constante de modo eletrónico. Desta forma, com uma utilização correta (força de pressão adequada) é alcançada uma velocidade de lixagem constante.

Redução do número de rotações com vibrações elevadas

Se surgirem grandes vibrações e oscilações na ferramenta elétrica, p. ex., no caso de utilização com um patim intermédio, o número de rotações é automaticamente reduzido, de forma a proteger a ferramenta elétrica e o utilizador.

Regulação do número de rotações

Através da roda de ajuste **[1-8]**, pode ajustar-se progressivamente o número de rotações na faixa de rotações (consultar o capítulo 4). Pode, deste modo, ajustar-se adequadamente a velocidade de lixagem ao respetivo material a trabalhar.

Velocidade para cada trabalho de lixagem

- | | |
|---|-------|
| - Lixagem com desbaste máximo | 5 - 6 |
| - Lixagem de tintas antigas | |
| - Lixagem de madeira e contraplacado antes da pintura | |
| - Lixagem intermédia de tinta em superfícies | |
| <hr/> | |
| - Lixagem de camadas finas de primário | 4 - 5 |
| - Lixagem de madeira com velo de lixagem | |
| - Quebra de arestas em peças de madeira | |
| - Alisamento de superfícies de madeira com primeira demão | |
| <hr/> | |
| - Lixagem de arestas em madeira maciça e contraplacado | 3 - 4 |
| - Lixagem em rebaixos de janelas e portas | |
| - Lixagem intermédia de tinta em arestas | |
| - Esmerilagem de janelas de madeira natural com velo de lixamento | |
| - Alisamento de superfícies em madeira antes da decapagem com velo de lixamento | |
| - Raspagem ou levantamento da pasta de calcário desnecessária com velo de lixamento | |
| <hr/> | |
| - Lixagem intermédia de tinta em superfícies decapadas | 2 - 3 |
| - Limpeza de rebaixos de janelas em madeira natural com velo de lixamento | |
| <hr/> | |
| - Lixagem de arestas decapadas | 1 - 2 |
| - Lixagem de termoplásticos | |

Proteção de re arranque

A proteção de re arranque instalada impede que a ferramenta elétrica volte a arrancar automaticamente no regime de funcionamento contínuo, após uma interrupção da tensão. Para a recolocação em funcionamento é necessário voltar a ligar a ferramenta elétrica.

8.2 Substituir o prato de lixar [3A]

Utilize apenas ferramentas de trabalho e acessórios originais da Festool. A utilização de ferramentas de trabalho de qualidade inferior e acessórios de outras marcas pode aumentar o perigo de ferimentos e provocar desequilíbrios consideráveis que pioram a qualidade dos resultados de trabalho e aumentam o desgaste da ferramenta elétrica.

ADVERTÊNCIA! Não realizar nenhuma alteração estrutural no interior aberto da ferramenta elétrica quando o prato de lixar está desmontado.

- ▶ Abrir o parafuso **[3-2]**.
- ▶ Retirar o prato de lixar **[3-1]** para baixo.
- ▶ Colocar o novo prato de lixar.
- ▶ Apertar o parafusos à mão (2,5 Nm).

8.3 Grau de dureza do prato de lixar

De modo a adaptar-se à superfície a trabalhar, a ferramenta elétrica pode ser equipada com pratos de lixar com níveis distintos de dureza.

Duro: Lixagem de desbaste e acabamento em superfícies. Lixar em arestas.

Macio: Universal para lixagem de desbaste e acabamento, para superfícies planas e abauladas.

Super macio: Lixagem de acabamento em peças recortadas, curvaturas, raios. Não aplicar em arestas!

8.4 Fixar os acessórios de lixagem com StickFix [3B]

No prato de lixar StickFix, as lixas StickFix e os velos de lixamento StickFix adequados podem ser fixados de modo rápido e simples.



CUIDADO

Perigo de ferimentos devido à perda de aderência do revestimento StickFix.

Os acessórios do prato de lixar podem soltar-se do prato de lixar.

- ▶ Substituir o prato de lixar.
- ▶ Pressionar os acessórios de lixar autocolantes **[3-4]** no prato de lixar **[3-3]**.

8.5 Aspiração



ADVERTÊNCIA

Pós prejudiciais à saúde

Lesão das vias respiratórias

- ▶ Nunca trabalhar sem aspiração.
- ▶ Observar as disposições nacionais.
- ▶ Use uma máscara de proteção.

Aspiração própria com saco do pó Longlife

As lixadoras estão equipadas de série com uma aspiração própria. Os pó de lixagem são aspirados através das aberturas de aspiração no prato de lixar e recolhidos no saco do pó.

A aspiração própria não é adequada para pós minerais e metálicos. A estrutura de tecido do saco do pó Longlife iria empapar, influenciando assim a aspiração própria da lixadora.

Montar o saco para o pó [4A]

- ▶ ❶ Deslizar o saco para o pó [4-1] até ao batente.
 - ▶ ❷ Apertar a alavanca de fixação [4-2].
- ❗ Se o desempenho de aspiração diminuir, desmontar e esvaziar o saco do pó [4C].

Desmontar o saco para o pó [4B]

- ▶ ❶ Soltar a alavanca de fixação.
- ▶ ❷ Extrair o saco para o pó.

Aspiração com o aspirador móvel Festool

Para evitar um esvaziamento frequente do saco do pó em trabalhos mais longos com a ferramenta elétrica, pode ligar-se um aspirador móvel Festool ao bocal de aspiração [1-10] com um diâmetro de tubo flexível de aspiração de 27 mm.

CUIDADO! Se não for utilizado nenhum tubo flexível de aspiração antiestático, pode ocorrer um carregamento estático. O utilizador pode ser alvo de um choque elétrico e a eletrónica da ferramenta elétrica pode ser danificada.

- ❗ O sistema automático de arranque do aspirador móvel pode ser utilizado através do emparelhamento com uma bateria **Bluetooth®** (consultar o manual de instruções da bateria).
- ❗ Se a ferramenta elétrica de acumulador for utilizada com um aspirador móvel, reduz-se a autonomia do acumulador. A redução do desempenho de aspiração diminui este efeito.
- ❗ Em caso de desempenho de aspiração elevado, o comportamento de condução da ferramenta elétrica pode piorar. A redução do desempenho de aspiração diminui este efeito.

8.6 Proteção das arestas [5]

A proteção das arestas [5-1] impede que o prato de lixar, com o seu lado periférico, toque numa superfície (p. ex., ao lixar ao longo de uma

parede ou de uma janela), dando assim origem a um contragolpe da ferramenta ou causando danos.

- ▶ ❶ Inserir a proteção das arestas na ranhura da ferramenta.
- ▶ ❷ Engatar as duas extremidades da proteção das arestas, à direita e à esquerda.
- ▶ ❸ Soltar as duas extremidades da proteção das arestas.
- ▶ ❹ Retirar a proteção das arestas para a frente.

8.7 Ajustar a luz rasante

Ao ligar a ferramenta elétrica, a luz rasante [1-5] comuta para o último modo ajustado. A luz rasante também pode ser controlada com a ferramenta elétrica desligada através do interruptor da luz [1-2].

Ligar

- ▶ Premir 1x o interruptor da luz.

Regular a intensidade da luz

- ▶ Premir 2x o interruptor da luz.

Desligar

- ▶ Premir 3x o interruptor da luz.

Luminosidade e duração de iluminação posterior

- ▶ Pode ser configurada através da Festool App.

Repor os ajustes

- ▶ Premir o interruptor da luz no mínimo durante 5 segundos.

8.8 Festool App*

Com auxílio da Festool App, é possível configurar a ferramenta elétrica. Para o efeito, a bateria utilizada tem de ser uma bateria **Bluetooth®**.

- ❗ Ligação da bateria por Bluetooth®, consultar o manual de instruções da bateria.
- ❗ Na Festool App encontra mais informações sobre o manuseamento de ferramentas elétricas.

* Não disponível para todos os países.

9 Trabalhar com a ferramenta elétrica



ADVERTÊNCIA



Perigo de ferimentos

- ▶ Fixe sempre a peça a trabalhar, de modo a que não se possa mover, ao ser trabalhada.

- Não sobrecarregue a ferramenta, pressionando-a com demasiada força! Alcança o melhor resultado de lixagem se trabalhar com uma pressão de encosto moderada. O rendimento e a qualidade de lixagem dependem essencialmente da escolha da lixa certa.
- Para uma condução segura, segure a ferramenta com uma mão no punho **[1-9]**.
- Nunca efetue trabalhos sem o travão do prato **[1-6]** montado.
- A espuma de prato torna-se frágil devido ao envelhecimento. Antes de realizar o trabalho, verificar a espuma de prato em relação a desgaste.

9.1 Sinais de advertência

Os sinais de advertência ocorrem nos seguintes estados de funcionamento e a ferramenta elétrica desliga-se:

Sinal acústico	Causa	Medida
Emite um som de bipe. 	Bateria descarregada/incompatível.	Carregar/substituir a bateria.
	Ferramenta elétrica sobrecarregada.	Submeter a ferramenta elétrica a menor esforço.
	A ferramenta elétrica está sobreaquecida.	Depois de arrefecer, colocar novamente a ferramenta elétrica em funcionamento.
Emite um som de bipe contínuo. 	Ferramenta elétrica com defeito.	Para a eliminação das falhas, contactar o fabricante.

10 Manutenção e conservação



ADVERTÊNCIA

Perigo de ferimentos, choque elétrico

- Antes de qualquer trabalho de manutenção e de conservação retire sempre a bateria da ferramenta elétrica.
- Todos os trabalhos de manutenção e reparação que exijam uma abertura da caixa do motor apenas podem ser efetuados por uma oficina de Serviço Após-Venda autorizada.

O **serviço após-venda e reparações** só podem ser realizados pelo fabricante ou por oficinas de serviço. Utilizar apenas **peças sobresselentes originais da Festool**.

Outras informações: www.festool.pt/serviço

- Para assegurar a circulação do ar, as aberturas do ar de refrigeração na carcaça do motor devem ser mantidas sempre desobstruídas e limpas.
- No caso de redução da potência ou vibrações elevadas, soprar as aberturas de ar de refrigeração e limpá-las.
- Não limpar a ferramenta elétrica com ar comprimido.
- Manter sempre limpos os contactos de ligação na ferramenta elétrica e na bateria.

10.1 Limpeza dos canais de aspiração [6]

Recomendamos que limpe uma vez por semana (particularmente ao lixar primer de resina sintética, na lixagem a húmido e no caso de gesso) os canais de aspiração na lixadora **[6-1]**, utilizando uma pequena escova plana ou um trapo de tecido.

10.2 Limpeza do interior [6]

Limpar regularmente o interior da ferramenta elétrica na parte inferior do ventilador **[6-3]**, caso contrário os valores de vibração agravam-se devido às acumulações de pó.

10.3 Fazer a manutenção do prato de lixar e do travão do prato [6]

O travão do prato **[6-2]** raspa no prato de lixar e impede que o prato de lixar acelere descontroladamente. O travão do prato está praticamente isento de desgaste devido aos pinos de metal aplicados. O prato de lixar pode, no entanto, desgastar-se.

Quando o efeito de travagem deixa de se fazer sentir é necessário, antes de mais, verificar o prato de lixar em relação a desgaste e, se ne-

cessário, substituí-lo. Substituir um prato de lixar danificado.

11 Acessórios

Encontrará os números de encomenda para acessórios e ferramentas em www.festool.pt.

12 Meio ambiente



Não deite equipamentos elétricos, pilhas usadas e baterias no lixo doméstico. Encaminhe os aparelhos, acessórios

e embalagens para reaproveitamento ecológico. Respeite as normas nacionais em vigor.

Antes de proceder à eliminação, separe as pilhas usadas, baterias e lâmpadas da ferramenta elétrica sem as destruir. Desta forma, podem ser recicladas de forma eficiente.

De acordo com a Diretiva Europeia relativa a resíduos elétricos e eletrónicos e a sua transposição para o direito nacional, os equipamentos elétricos usados têm de ser recolhidos separadamente e reciclados de forma ecológica.

Encontra informações sobre centros de recolha em www.festool.com/environment.

Informações sobre substâncias críticas:

www.festool.pt/reach

13 Indicações gerais

13.1 Informações sobre a licença

As informações sobre a licença de quaisquer licenças Open Source utilizadas no produto, encontram-se na Festool App* em **Informações > Licenças de código aberto das ferramentas.**

* Não disponível para todos os países.

13.2 Informações sobre a proteção de dados

A ferramenta elétrica possui um chip para a memorização automática de dados da ferramenta e de funcionamento. Os dados guardados não contêm qualquer associação direta a pessoas.

Os dados podem ser lidos sem que haja contacto, através de ferramentas especiais, e são utilizados pela Festool, apenas para o diagnóstico de erros, a resolução de situações de reparação e garantia, bem como para a melhoria da qualidade ou o aperfeiçoamento da ferramenta elétrica. Sem consentimento expresso do cliente, não há nenhuma utilização adicional dos dados.

13.3 Bluetooth®

A marca nominativa Bluetooth® e os logótipos são marcas registadas da Bluetooth SIG, Inc. e

são utilizados sob licença pela TTS Tooltechnic Systems AG & Co. KG e, por conseguinte, pela Festool.

Obsah

1	Symboly.....	82
2	Bezpečnostní pokyny.....	82
3	Použití v souladu s určením.....	83
4	Technické údaje.....	84
5	Prvky zařízení.....	84
6	Akumulátor.....	84
7	Uvedení do provozu.....	84
8	Nastavení.....	84
9	Práce s elektrickým nářadím.....	86
10	Údržba a ošetřování.....	87
11	Příslušenství.....	87
12	Životní prostředí.....	87
13	Všeobecné pokyny.....	87

1 Symboly

Varování před všeobecným nebezpečím



Varování před úrazem elektrickým proudem



Přečtěte si návod k obsluze, bezpečnostní pokyny.



Noste chrániče sluchu.



Noste ochranné brýle.



Používejte respirátor.



POZOR! Nedívejte se do světelného paprsku!



Vyjměte akumulátor.



Nasazení akumulátoru.



označení shody CE



Nářadí má čip pro uložení dat. Viz kapitulu [13.2](#)



Nevyhazujte do domovního odpadu.



Rada, upozornění

2 Bezpečnostní pokyny**2.1 Všeobecné bezpečnostní pokyny pro elektrické nářadí**

VÝSTRAHA! Přečtěte si všechny bezpečnostní pokyny a instrukce. Nedodržování bezpečnostních pokynů a instrukcí může způsobit úraz elektrickým proudem, požár a/nebo těžká poranění.

Všechny bezpečnostní pokyny a instrukce uschovejte, abyste je mohli použít i v budoucnosti.

Dodržujte návod k obsluze nabíječky a akumulátoru.

2.2 Další bezpečnostní pokyny

- **Při práci může vzniknout škodlivý či jedovatý prach (např. nátěry s obsahem olova a některé druhy dřeva).** Kontakt s tímto prachem nebo jeho vdechování může pro obsluhu či osoby nacházející se v blízkosti představovat nebezpečí. Dodržujte bezpečnostní předpisy platné ve vaší zemi. Připojte elektrické nářadí k vhodnému odsávacímu zařízení.



- **Používejte vhodné osobní ochranné pomůcky:** Chrániče sluchu a ochranné brýle.

- **Kvůli ochraně svého zdraví používejte vhodný respirátor.** V uzavřených prostorech se postarejte o dostatečné větrání a připojte mobilní vysavač.



- **Varování před škodlivým světelným zářením. Nedívejte se do světelného paprsku. Nemířte světelný paprsek na jiné osoby nebo zvířata.** Optické záření může poškodit zrak.
- Elektrické nářadí se smí používat jen tehdy, když jsou všechny bezpečnostní prvky v patřičné poloze a když je elektrické nářadí v dobrém technickém stavu a provádí se jeho řádná údržba.
- **Po pádu zkontrolujte elektrické nářadí a brusný talíř, zda nejsou poškozené. Pro důkladnou kontrolu brusný talíř demontujte. Poškozené díly nechte před použitím opravit.** Prasklé brusné talíře a poškozené nářadí mohou způsobit poranění a nejisté fungování nářadí.
- Poškozené nebo opotřebené brzdy talíře se nesmí používat.

- **Pracovní prostředky nasáklé olejem, např. brusný papír nebo lešticí plst', vyčistěte vodou a nechte je rozprostřené uschnout.** Pracovní prostředky nasáklé olejem se mohou samovznítit.
- **Pozor, nebezpečí požáru! Zabraňte přehřívání broušeného materiálu a brusky. Před pracovními přestávkami vždy vyprázdněte nádobu na prach.** Prach z broušení ve filtračním vaku, resp. filtru mobilního vysavače se za nepříznivých podmínek, např. při jiskření, může při broušení samovznítit. Obzvláště nebezpečí hrozí, když se prach z broušení smíchá se zbytky polyuretanu nebo jinými chemickými látkami a broušený materiál je po dlouhé práci horký.
- **S elektrickým nářadím používejte vždy vak na prach Longlife nebo mobilní vysavač Festool s antistatickou sací hadicí (AS).** Drobný elektrický výboj může způsobit krátký okamžik leknutí a narušit vaši pozornost, čímž může dojít k úrazu.
- **Pro napájení akumulátorového elektrického nářadí používejte pouze určené akumulátory, a nikoli síťové adaptéry. K nabíjení akumulátorů nepoužívejte nabíječky od jiných výrobců.** Používání příslušenství neschváleného výrobcem může vést k úrazu elektrickým proudem a/nebo těžkému poranění.

2.3 Smíšený prach s podílem kovu a broušení vlhkých povrchů

 U smíšeného prachu s podílem kovu (např. broušení autolaků) a při broušení vlhkých povrchů je z bezpečnostních důvodů nutné dodržovat následující opatření:

- K nářadí připojte vhodný vysavač.
- Nářadí pravidelně vysáním zbavujte usazeného prachu v krytu motoru.



- Noste ochranné brýle!

2.4 Hodnoty emisí

Hodnoty zjištěné podle EN 62841 představují typicky:

ETSC 2 125

Hladina akustického tlaku	$L_{PA} = 74 \text{ dB(A)}$
Hladina akustického výkonu	$L_{WA} = 82 \text{ dB(A)}$
Nejistota	$K = 2,5 \text{ dB}$

ETSC 2 150

Hladina akustického tlaku	$L_{PA} = 76 \text{ dB(A)}$
Hladina akustického výkonu	$L_{WA} = 84 \text{ dB(A)}$
Nejistota	$K = 2,5 \text{ dB}$



UPOZORNĚNÍ

Hluk vznikající při práci s elektrickým nářadím může poškodit sluch.

- Používejte chrániče sluchu.

Hodnota vibrací a_h (součet vektorů ve třech směrech) a nejistota K zjištěné podle EN 62841:

	ETSC 2 125	ETSC 2 150
a_h	2 m/s^2	$3,5 \text{ m/s}^2$
K	$1,5 \text{ m/s}^2$	$1,5 \text{ m/s}^2$

Uvedené emitované hodnoty (vibrace, hluchnost)

- slouží k porovnání nářadí,
- jsou vhodné také pro předběžné posouzení zatížení vibracemi a hlukem při použití nářadí,
- vztahují se k hlavním druhům použití elektrického nářadí.



UPOZORNĚNÍ

Hodnoty emisí se mohou od uvedených hodnot lišit. Závisí to na použití nářadí a druhu obrobku.

- Posuďte skutečné zatížení během celého provozního cyklu.
- V závislosti na skutečném zatížení je nutné stanovit vhodná bezpečnostní opatření na ochranu pracovníka.

3 Použití v souladu s určením

Brusky jsou určeny k broušení dřeva, plastu, kompozitních materiálů, barev/laků, tmelu a podobných materiálů.

U smíšeného prachu s podílem kovu (např. broušení autolaků) a při broušení vlhkých povrchů je z bezpečnostních důvodů nutné dodržovat zvláštní bezpečnostní pokyny (viz kapitulu 2.3).

Brusky nejsou na základě svého určení vhodné pro broušení zamokra a čistě pro broušení kovů.

Nesmí se brousit materiál obsahující azbest. Elektrické nářadí je vhodné pro použití s akumulátory Festool konstrukční řady BP stejné napěťové třídy.



Při použití v rozporu s určeným účelem přebírá odpovědnost uživatel.

4 Technické údaje

Akumulátorová excentrická bruska	ETSC 2 125	ETSC 2 150
Napětí motoru	18 V \equiv	
Otáčky (volnoběh)	6 000–10 000 min ⁻¹	
Brusný zdvih	3,5 mm	
Brusný talíř	Ø 125 mm	Ø 150 mm
Hmotnost (bez akumulátoru, s brusným talířem)	1,33 kg	1,36 kg

5 Prvky zařízení

- [1-1]** Vypínač
- [1-2]** Spínač světla
- [1-3]** Tlačítko pro uvolnění akumulátoru
- [1-4]** Akumulátor
- [1-5]** Kontrolní světlo
- [1-6]** Brzda talíře
- [1-7]** Brusný talíř
- [1-8]** Regulace otáček
- [1-9]** Rukojeť (izolované plochy pro uchopení)
- [1-10]** Odsávací hrdlo
- [1-11]** Chráníč hran
- [1-12]** Vak na prach Longlife

Zobrazené nebo popsané příslušenství zčásti není součástí dodávky.

Uvedené obrázky se nacházejí na začátku návodu k použití.

6 Akumulátor

Před nasazením akumulátoru zkontrolujte, zda je rozhraní akumulátoru čisté. Znečištěné rozhraní akumulátoru může zabránit správnému kontaktu a způsobit poškození kontaktů.

Nesprávný kontakt může způsobit přehřátí a poškození nářadí.

- [2A]** Vyjměte akumulátor.
- [2B]**  Nasadte akumulátor tak, aby zaskočil.

- i** Další informace k nabíječce a akumulátoru s ukazatelem kapacity najdete v návodech k obsluze nabíječky a akumulátoru.

7 Uvedení do provozu

7.1 Zapnutí/vypnutí

- ZAPNUTÍ Stiskněte vypínač **[1-1]**
- VYPNUTÍ Stiskněte vypínač **[1-1]**

8 Nastavení



VAROVÁNÍ

Nebezpečí poranění

- Před veškerými pracemi na elektrickém nářadí z něj vyjměte akumulátor.

8.1 Elektronika

Tepelná pojistka

Když je elektrické nářadí příliš horké, vypne se. Znovu ho lze zapnout až po vychladnutí.

Konstantní otáčky

Předvolené otáčky motoru jsou elektronicky udržovány na konstantní hodnotě. Tím je při správném použití (přiměřeném přitlaku) dosaženo konstantní rychlosti broušení.

Snížení otáček při vysokých vibracích

Pokud se u elektrického nářadí vyskytnou vysoké vibrace a chvění, např. při práci s tlumicí podložkou, automaticky se kvůli ochraně elektrického nářadí a uživatele sníží otáčky.

Regulace otáček

Otáčky lze pomocí ovládacího kolečka **[1-8]** plynule nastavovat v rozsahu otáček (viz kapitolu 4). Tím lze optimálně přizpůsobit rychlost broušení příslušnému materiálu.

Stupeň otáček podle druhu broušení

- Broušení s max. úběrem 5–6
- Obrušování starých barev
- Broušení dřeva a dýhy před lakováním
- Mezibroušení laku na plochách
- Broušení slabé vrstvy podkladového laku 4–5
- Broušení dřeva brusným roumem
- Srážení hran na dřevěných dílech
- Vyhlazování dřevěných ploch opatřených základním nátěrem

Stupeň otáček podle druhu broušení

- | | |
|--|-----|
| - Broušení hran z masivního dřeva a dýhovaných hran | 3-4 |
| - Broušení polodrážek oken a dveří | |
| - Mezibroušení hran při lakování | |
| - Obrušování oken z přírodního dřeva brusným rounem | |
| - Vyhlazování dřevěných povrchů brusným rounem před mořením | |
| - Obrušování nebo odstraňování přebytečné vápenné pasty brusným rounem | |
| <hr/> | |
| - Mezibroušení laku na mořených plochách | 2-3 |
| - Čištění polodrážek oken z přírodního dřeva brusným rounem | |
| <hr/> | |
| - Broušení mořených hran | 1-2 |
| - Broušení termoplastů | |

Ochrana proti opětovnému spuštění

Vestavěná ochrana proti opětovnému spuštění zabraňuje, aby se elektrické nářadí v pohotovostním režimu po přerušení napětí opět samostatně spustilo. Pro opětovné spuštění je nutné elektrické nářadí znovu zapnout.

8.2 Výměna brusného talíře [3A]

Používejte pouze originální nástroje a originální příslušenství Festool. Používáním méně kvalitních nástrojů a příslušenství od jiných výrobců se může zvýšit nebezpečí poranění a dojít k výraznému nevyvážení, na základě kterého se zhorší kvalita pracovních výsledků a zvýší opotřebení elektrického nářadí.

VÝSTRAHA! Neprovádějte žádné konstrukční změny uvnitř elektrického nářadí, když je odmontovaný brusný talíř.

- ▶ Povolte šroub [3-2].
- ▶ Sejměte brusný talíř [3-1] směrem dolů.
- ▶ Nasadte nový brusný talíř.
- ▶ Ručně utáhněte šroub (2,5 Nm).

8.3 Stupeň tvrdost brusného talíře

Podle broušeného povrchu lze elektrické nářadí vybavit různě tvrdými brusnými talíři.

Tvrký: hrubé a jemné broušení ploch. Broušení hran.

Měkký: univerzální hrubé a jemné broušení, pro rovné a klenuté plochy.

Velmi měkký : jemné broušení tvarových dílů, vyklenutí, zaoblení. Nepoužívejte na hranách!

8.4 Upevnění příslušenství pro broušení se StickFix [3B]

Na brusný talíř StickFix lze rychle a snadno upevnit odpovídající brusné papíry StickFix a brusná rouna StickFix.



UPOZORNĚNÍ

Nebezpečí poranění při zmenšující se přilnavosti vrstvy StickFix.

Příslušenství pro brusné talíře se může uvolnit z brusného talíře.

- ▶ Vyměňte brusný talíř.
- ▶ Samopřilnavé příslušenství pro broušení [3-4] přitlačte na brusný talíř [3-3].

8.5 Odsávání



VAROVÁNÍ

Zdraví škodlivý prach

Poškození dýchacích cest

- ▶ Nikdy nepracujte bez odsávání.
- ▶ Dodržujte národní předpisy.
- ▶ Používejte respirátor.

Integrované odsávání s vakem na prach Long-life

Brusky jsou sériově vybavené integrovaným odsáváním. Prach z broušení se odsává odsávacími otvory v brusném talíři a zachycuje se ve vaku na prach.

Integrované odsávání není vhodné pro minerální a kovový prach. Struktura tkaniny vaku na prach Longlife by se zanesla, což by vedlo k zhoršení integrovaného odsávání brusky.

Montáž vaku na prach [4A]

- ▶ ① Nasuňte vak na prach [4-1] až nadoraz.
- ▶ ② Utáhněte upínací páčku [4-2].

ⓘ Při klesajícím výkonu při odsávání demonstujte a vyprázdněte vak na prach [4C].

Demontáž vaku na prach [4B]

- ▶ ① Uvolněte upínací páčku.
- ▶ ② Stáhněte vak na prach.

Odsávání pomocí mobilního vysavače Festool

Aby se zabránilo častému vyprazdňování vaku na prach při delší práci s elektrickým nářadím, lze k odsávacímu hrdlu [1-10] připojit mobilní vysavač Festool o průměru odsávací hadice 27 mm .

POZOR! Když se nepoužívá antistatická sací hadice, může docházet k elektrostatickým výbo-

jům. Uživatel může dostat zásah elektrickým proudem a může se poškodit elektronika elektrického nářadí.

- ❗ Automatické spuštění mobilního vysavače lze používat při spárování s akumulátorem s **Bluetooth®** (viz návod k obsluze akumulátoru).
- ❗ Pokud se elektrické nářadí v akumulátorovém provozu používá v kombinaci s mobilním vysavačem, zkracuje se doba chodu na nabití akumulátoru. Tento jev lze omezit snížením výkonu odsávání.
- ❗ Při vysokém sacím výkonu se může zhoršit vedení elektrického nářadí. Tento jev lze omezit snížením výkonu odsávání.

8.6 Chráníč hran [5]

Chráníč hran [5-1] zabraňuje tomu, aby se brusný talíř obvodovou stranou dotýkal plochy (např. při broušení podél zdi nebo okna), a docházelo tak ke zpětnému rázu nářadí nebo poškození.

- ❶ Chráníč hran nasadte do drážky v nářadí.
- ❷ Oba konce chráníče hran nechte vpravo a vlevo zaskočit.
- ❸ Uvolněte oba konce chráníče hran.
- ❹ Stáhněte chráníč hran směrem dopředu.

8.7 Nastavení kontrolního světla

Při zapnutí elektrického nářadí se zapne kontrolní světlo [1-5] v naposledy nastaveném režimu. Kontrolní světlo lze ovládat i při vypnutém elektrickém nářadí pomocí spínače světla [1-2].

Zapnutí

- Stiskněte 1× spínač světla.

Ztlumení

- Stiskněte 2× spínač světla.

Vypnutí

- Stiskněte 3× spínač světla.

Jas a doba dosvitu

- Lze nakonfigurovat v Festool App.

Resetování nastavení

- Podržte minimálně 5 sekund stisknutý spínač světla.

8.8 Festool App*

Pomocí Festool App lze nakonfigurovat elektrické nářadí. K tomu se u nasazeného akumulátoru musí jednat o akumulátor s **Bluetooth®**.

- ❗ Spojení akumulátoru přes Bluetooth®, viz návod k obsluze akumulátoru.

- ❗ V Festool App najdete další informace k ovládání elektrického nářadí.

* Není k dispozici ve všech zemích.

9 Práce s elektrickým nářadím





VAROVÁNÍ

Nebezpečí poranění

- Obrobek upevněte vždy tak, aby se při opracovávání nemohl pohybovat.
- Nepřetěžujte stroj přílišným přitlačováním! Nejlepšího výsledku broušení dosáhnete, když budete pracovat s mírným přitlakem. Brusný výkon a kvalita závisí z velké míry na volbě správného brusného prostředku.
- Kvůli bezpečnému vedení držte nářadí jednou rukou za rukojeť [1-9].
- Nikdy nepracujte bez namontované brzdy talíře [1-6].
- Pěna talíře stárnutím křehne. Před zahájením práce zkontrolujte opotřebení pěny talíře.

9.1 Výstražné signály

Výstražné signály zní při následujících provozních stavech a elektrické nářadí se vypne:

Aku- stický signál	Příčina	Opatření
Jednou pípne. 	Vybitý/nekompabilní akumulátor.	Nabijte/vyměňte akumulátor.
	Elektrické nářadí je přetížené.	Snižte zatížení elektrického nářadí.
	Elektrické nářadí je přehřáté.	Po vychladnutí uveďte elektrické nářadí opět do provozu.
Ne- přetržitě pípá. 	Elektrické nářadí je vadné.	Pro odstranění poruchy kontaktujte výrobce.

10 Údržba a ošetřování



VAROVÁNÍ

Nebezpečí úrazu elektrickým proudem

- Před prováděním údržby a ošetřování vždy vyjměte z elektrického nářadí akumulátor.
- Všechny práce údržby a opravy, které vyžadují otevření krytu motoru, smí provádět pouze autorizovaný zákaznický servis.

Servis a opravy smí provádět pouze výrobce nebo servisní dílny. Používejte pouze **originální náhradní díly Festool**.

Další informace: www.festool.cz/sluzby

- Pro zajištění cirkulace vzduchu musí být chladicí otvory neustále volné a čisté.
- Při poklesu výkonu nebo vyšší vibracích profoukněte a vyčistěte větrací otvory.
- Elektrické nářadí nečistěte stlačeným vzduchem.
- Připojovací kontakty elektrického nářadí a akumulátorů udržujte stále čisté.

10.1 Čištění odsávacích kanálků [6]

Doporučujeme přibližně jednou týdně (zejména při broušení tmelu na bázi syntetické pryskyřice, při broušení zamokra a u sádry) vyčistit odsávací kanálky v brusce **[6-1]** malým plochým kartáčkem nebo hadrem.

10.2 Čištění vnitřku [6]

Vnitřek elektrického nářadí pravidelně čistěte na dolní straně ventilátoru **[6-3]**, jinak se v důsledku ulpívajícího prachu zhorší hodnoty vibrací.

10.3 Údržba brusného talíře a brzdy talíře [6]

Brzda talíře **[6-2]** se dotýká brusného talíře a zabraňuje nekontrolovanému roztočení brusného talíře do nadměrných otáček. Díky použitým kovovým čepům brzda talíře téměř nepodléhá opotřebení. Brusný talíř se ale může opotřebit.

Při klesajícím brzdícím výkonu nejprve zkontrolujte, zda není opotřebený brusný talíř, a v případě potřeby ho vyměňte. Poškozenou brzdu talíře vyměňte.

11 Příslušenství

Objednací čísla příslušenství a nářadí najdete na www.festool.cz.

12 Životní prostředí



Elektrická zařízení, staré baterie a akumulátory nevyhazujte do komunálního odpadu. Zařízení, příslušenství a obaly

odevzdejte k ekologické recyklaci. Dodržujte platné vnitrostátní předpisy.

Před likvidací odstraňte bez poškození z elektrického zařízení staré baterie, akumulátory a žárovky. Lze je tak efektivně recyklovat.

Podle evropské směrnice o odpadních elektrických a elektronických zařízeních a provádění v národním právu se musí stará elektrická zařízení shromažďovat odděleně a odevzdat k ekologické recyklaci.

Informace o sběrnách najdete na www.festool.com/environment.

Informace ke kritickým látkám:
www.festool.cz/reach

13 Všeobecné pokyny

13.1 Informace o licencích

Informace o open source licencích příp. používaných ve výrobku najdete v aplikaci Festool* pod **Informace > Licence open source pro nářadí**.

* Není k dispozici ve všech zemích.

13.2 Informace k ochraně údajů

Elektrické nářadí obsahuje čip pro automatické uložení údajů o nářadí a provozních údajů. Z uložených údajů nelze vyvozovat žádnou přímou souvislost s určitými osobami.

Údaje lze bezkontaktně načíst pomocí speciálních zařízení a společnost Festool je používá výhradně pro diagnostiku závad, provádění oprav a vyřizování záruky a dále pro zlepšování kvality, resp. další vývoj elektrického nářadí. Tyto údaje nejsou – bez výslovného souhlasu zákazníka – využívány nad tento rámec.













13.3 Bluetooth®

Značka Bluetooth® a loga jsou registrované značky společnosti Bluetooth SIG, Inc. a v rámci licence je používá společnost TTS Tooltechnic Systems AG & Co. KG a tedy Festool.

Spis treści

1	Symbole.....	88
2	Uwagi dotyczące bezpieczeństwa.....	88
3	Użycie zgodne z przeznaczeniem.....	90
4	Dane techniczne.....	90
5	Elementy urządzenia.....	90
6	Akumulator.....	90
7	Rozruch.....	90
8	Ustawienia.....	91
9	Praca z narzędziem elektrycznym.....	93
10	Konserwacja i utrzymanie w należytym stanie.....	93
11	Wyposażenie.....	94
12	Środowisko.....	94
13	Wskazówki ogólne.....	94

1 Symbole

-  Ostrzeżenie przed ogólnym zagrożeniem
-  Ostrzeżenie przed porażeniem prądem
-  Przeczytać instrukcję obsługi i wskazówki dotyczące bezpieczeństwa.
-  Należy nosić ochronniki słuchu.
-  Nosić okulary ochronne.
-  Należy stosować ochronę dróg oddechowych.
-  **OSTROŻNIE!** Nie patrzeć prosto w promień światła!
-  Zdjąć akumulator.
-  Włożyć akumulator.
-  Oznakowanie zgodności CE
-  Narzędzie wyposażone jest w chip umożliwiający zapis danych. patrz rozdział 13.2
-  Nie wyrzucać razem z odpadami domowymi.
-  Zalecenie, wskazówka



2 Uwagi dotyczące bezpieczeństwa

2.1 Ogólne wskazówki bezpieczeństwa dotyczące elektronarzędzi

 **OSTRZEŻENIE! Należy przeczytać wszystkie wskazówki i instrukcje dotyczące bezpieczeństwa.** Nieprzestrzeganie wskazówek i instrukcji dotyczących bezpieczeństwa może doprowadzić do porażenia prądem, pożaru i/ lub powstania ciężkich obrażeń ciała. **Wszystkie wskazówki i instrukcje dotyczące bezpieczeństwa należy zachować do wykorzystania w przyszłości.**

Przestrzegać wskazówek zawartych w instrukcji obsługi ładowarki i akumulatora.

2.2 Dodatkowe wskazówki dotyczące bezpieczeństwa

- **W trakcie pracy mogą powstawać szkodliwe/trujące pyły (np. zawierająca ołów, powłoka malarska, niektóre rodzaje drewna).** Stykanie się z tymi pyłami lub ich wdychanie może stanowić niebezpieczeństwo dla operatora lub osób znajdujących się w pobliżu. Należy przestrzegać przepisów bezpieczeństwa obowiązujących w danym kraju. Podłączyć odpowiednie urządzenie odsysające do elektronarzędzia.
 -  
- **Należy stosować odpowiednie środki ochrony indywidualnej:** Ochronniki słuchu i okulary ochronne.
- **Należy stosować odpowiednie środki ochrony dróg oddechowych, aby chronić zdrowie.** W pomieszczeniach zamkniętych należy dbać o wystarczającą wentylację oraz podłączyć urządzenie odsysające.
-  **Ostrzeżenie przed szkodliwym promieniowaniem świetlnym. Nie patrzeć w promień światła. Nie kierować promienia światła na inne osoby lub zwierzęta.** Promieniowanie świetlne może być szkodliwe dla oczu.
- Elektronarzędzia można używać wyłącznie wtedy, gdy wszystkie zabezpieczenia znajdują się w przewidzianej dla nich pozycji i gdy jest ono w dobrym stanie oraz prawidłowo konserwowane.
- **Po upadku należy sprawdzić elektronarzędzie oraz talerz szlifierski pod kątem uszkodzeń. Zdemontować talerz szlifierski**

w celu dokładnego sprawdzenia. Przed użyciem oddać uszkodzone części do naprawy. Pęknięte talerze szlifierskie oraz uszkodzone urządzenia mogą być przyczyną zranień oraz niebezpiecznego działania urządzenia.

- Nie wolno używać uszkodzonych lub zużytych hamulców talerza.
- **Nasączone olejem materiały robocze, takie jak gąbka szlifierska lub filc, czyścić wodą i pozostawić rozłożone do wyschnięcia.** Materiały robocze nasączone olejem mogą ulec samozapłonowi.
- **Uwaga! Niebezpieczeństwo pożaru! Unikać przegrzania materiału ściernego i szlifierki. Zawsze opróżniać pojemnik na pył przed przerwami w pracy.** W niektórych warunkach, np. przy występowaniu iskier, pył szlifierski w worku filtrującym lub filtrze odkurzacza mobilnego może ulec samozapłonowi podczas szlifowania. Szczególne zagrożenie występuje wtedy, gdy pył szlifierski miesza się z lakierem, pozostałościami poliuretanu lub innymi substancjami chemicznymi, a materiał ścierny jest gorący po długotrwałej pracy.
- **Przy pracy przy użyciu elektronarzędzia należy zawsze używać worka na pył Longlife lub odkurzacza mobilnego Festool z antystatycznym węzłem ssącym (AS).** Lekkie porażenie prądem może spowodować, że użytkownik się przestraszy a jego uwaga zostanie zakłócona, co może doprowadzić do wypadku.
- **Do zasilania elektronarzędzia akumulatorowego należy używać wyłącznie akumulatorów przeznaczonych do tego celu i nie stosować zasilaczy sieciowych. Do ładowania akumulatorów nie wolno używać ładowarek innych firm.** Zastosowanie wyposażenia niedopuszczonego przez producenta może doprowadzić do porażenia prądem elektrycznym lub poważnego wypadku.

2.3 Pyły mieszane z zawartością metalu i szlifowanie wilgotnych powierzchni

 W przypadku pyłów mieszanych z zawartością metalu (np. po szlifowaniu lakieru w przypadku branży samochodowej) oraz podczas szlifowania wilgotnych powierzchni należy ze względów bezpieczeństwa przestrzegać następujących zasad:

- Podłączyć urządzenie do odpowiedniego odkurzacza.

- Regularnie czyścić maszynę z pyłu osadzającego się w obudowie silnika poprzez odkurzenie.



- Należy nosić okulary ochronne!

2.4 Wartości emisji

Wartości obliczone zgodnie z EN 62841 wynoszą zazwyczaj:

ETSC 2 125

Poziom ciśnienia akustycznego $L_{PA} = 74 \text{ dB(A)}$
go

Poziom mocy akustycznej $L_{WA} = 82 \text{ dB(A)}$

Tolerancja błędów $K = 2,5 \text{ dB}$

ETSC 2 150

Poziom ciśnienia akustycznego $L_{PA} = 76 \text{ dB(A)}$
go

Poziom mocy akustycznej $L_{WA} = 84 \text{ dB(A)}$

Tolerancja błędów $K = 2,5 \text{ dB}$



OSTROŻNIE

Hałas emitowany podczas pracy z elektronarzędziem może spowodować uszkodzenie słuchu.

- Należy korzystać z ochronników słuchu.

Wartość emisji wibracji a_h (suma wektorowa w trzech kierunkach) oraz tolerancja błędów K ustalane wg EN 62841:

	ETSC 2 125	ETSC 2 150
a_h	2 m/s ²	3,5 m/s ²
K	1,5 m/s ²	1,5 m/s ²

Podane wartości emisji (wibracje, szmery)

- służą do porównania narzędzi,
- nadają się do tymczasowej oceny obciążenia wibracjami i hałasem podczas użytkowania,
- odnoszą się do głównych zastosowań elektronarzędzia.

**OSTROŻNIE**

Rzeczywiste wartości emisji hałasu mogą różnić się od wartości podanych. Zależy to od zastosowania narzędzia i rodzaju obrabianego elementu.

- ▶ Podczas całego cyklu pracy należy oceniać rzeczywiste obciążenie.
- ▶ W zależności od rzeczywistego obciążenia hałasem należy określić odpowiednie środki bezpieczeństwa, w celu ochrony użytkownika.

3 Użycie zgodne z przeznaczeniem

Szlifierki te przeznaczone są do szlifowania drewna, tworzyw sztucznych, materiałów kompozytowych, farb/ lakierów, mas szpachlowych i podobnych materiałów.

W przypadku pyłów mieszanych z zawartością metalu (np. po szlifowaniu lakieru w przypadku branży samochodowej) oraz podczas szlifowania wilgotnych powierzchni należy stosować się do szczególnych wskazówek bezpieczeństwa (patrz rozdział 2.3).

Zgodnie z przeznaczeniem szlifierka nie nadaje się do szlifowania na mokro i czystego metalu.

Nie wolno obrabiać materiałów zawierających azbest.

Elektronarzędzie nadaje się do użytku z akumulatorami Festool serii BP o takiej samej klasie napięcia.



W przypadku eksploatacji niezgodnej z przeznaczeniem, odpowiedzialność ponosi użytkownik.

4 Dane techniczne

Akumulatorowa szlifierka mimośrodowa	ETSC 2 125	ETSC 2 150
Napięcie silnika	18 V \equiv	
Prędkość obrotowa (na biegu jałowym)	6000-10000 min ⁻¹	
Suw szlifujący	3,5 mm	
Talerz szlifierski	Ø 125 mm	Ø 150 mm
Ciężar (bez akumulatora, z talerzem szlifierskim)	1,33 kg	1,36 kg

5 Elementy urządzenia

- [1-1] Włącznik/Wyłącznik
- [1-2] Włącznik światła
- [1-3] Przycisk zwalniania akumulatora
- [1-4] Akumulator
- [1-5] Lampa kontrolna
- [1-6] Hamulec talerza
- [1-7] Talerz szlifierski
- [1-8] Regulacja prędkości obrotowej
- [1-9] Uchwyt (izolowana powierzchnia)
- [1-10] Króciec ssący
- [1-11] Ochrona krawędzi
- [1-12] Worek na pył Longlife

Niektóre z przedstawionych lub opisanych akcesoriów nie wchodzą w zakres dostawy.

Podane rysunki znajdują się w załączniku instrukcji obsługi.

6 Akumulator

Przed założeniem akumulatora sprawdzić złącze akumulatora pod kątem czystości. Zanieczyszczenie złącza akumulatora może utrudniać prawidłowy kontakt i prowadzić do uszkodzenia styków.

Zaburzony kontakt może spowodować przegrzanie i uszkodzenie urządzenia.

[2A] Zdjąć akumulator.

[2B]  Założyć akumulator aż do zablokowania.

i Dalsze informacje dotyczące ładowarki i akumulatora ze wskazaniem pojemności można znaleźć w instrukcjach obsługi ładowarki i akumulatora.

7 Rozruch**7.1 Włączanie/wyłączanie**

WŁ. Nacisnąć włącznik/wyłącznik **[1-1]**

WYŁ. Nacisnąć włącznik/wyłącznik **[1-1]**

8 Ustawienia



OSTRZEŻENIE

Niebezpieczeństwo zranienia

- ▶ Przed rozpoczęciem wszelkich prac przy elektronarzędziu, należy odłączyć od niego akumulator.

8.1 Elektronika [Układ elektroniczny]

Zabezpieczenie przed nadmiernym wzrostem temperatury

Jeśli elektronarzędzie zbyt się nagrzej, nastąpi jego wyłączenie. Ponowne włączenie jest możliwe dopiero po ostygnięciu elektronarzędzia.

Stała prędkość obrotowa

Wstępnie wybrana prędkość obrotowa silnika utrzymywana jest elektronicznie na stałym poziomie. Dzięki temu przy używaniu urządzenia zgodnie z przeznaczeniem (odpowiednia siła nacisku) prędkość szlifowania jest stała.

Redukcja prędkości obrotowej przy dużych wibracjach

W przypadku wystąpienia dużych wibracji i drgań elektronarzędzia, np. podczas korzystania z narzędzia razem przekładką, prędkość obrotowa zostanie automatycznie zredukowana dla ochrony narzędzia oraz użytkownika.

Regulacja prędkości obrotowej

Prędkość obrotową można ustawić za pomocą pokrętła nastawczego **[1-8]** bezstopniowo w zakresie regulacji prędkości obrotowej (patrz rozdział 4). Dzięki temu można optymalnie dopasować prędkość szlifowania do danego materiału.

Poziom prędkości obrotowej w zależności do obróbki szlifierskiej

- Szlifowanie przy maks. zdzieraniu 5 - 6
- Zeszlifowywanie starych farb
- Szlifowanie drewna i forniru przed lakierowaniem
- Szlifowanie pośrednie lakieru na powierzchniach
- Szlifowanie cienko nakładanego lakieru wstępnego 4 - 5
- Szlifowanie drewna za pomocą włókniny do szlifowania
- Zaokrąglanie krawędzi elementów drewnianych
- Wygładzanie zagruntowanych powierzchni drewnianych

Poziom prędkości obrotowej w zależności do obróbki szlifierskiej

- Szlifowanie krawędzi z litego drewna i forniru 3 - 4
- Szlifowanie we wręgach okien i drzwi
- Szlifowanie pośrednie lakieru na krawędziach
- Oszlifowywanie okien z naturalnego drewna za pomocą włókniny do szlifowania
- Wygładzanie powierzchni drewnianych przed bejcowaniem za pomocą włókniny do szlifowania
- Zdzieranie lub usuwanie wapna za pomocą włókniny do szlifowania
- Szlifowanie pośrednie lakieru na powierzchniach bejcowanych 2 - 3
- Oczyszczanie wrębów okien z naturalnego drewna za pomocą włókniny do szlifowania
- Szlifowanie bejcowanych krawędzi 1 - 2
- Szlifowanie termoplastycznych tworzyw sztucznych

Ochrona przed ponownym uruchomieniem

Wbudowane zabezpieczenie przed ponownym rozruchem zapobiega ponownemu samoczynnemu uruchomieniu elektronarzędzia, które działało w trybie pracy ciągłej, po przerwie w zasilaniu. Aby ponownie uruchomić elektronarzędzie, należy je ponownie włączyć.

8.2 Wymiana talerza szlifierskiego [3A]

Należy używać wyłącznie oryginalnych narzędzi roboczych i oryginalnych akcesoriów firmy Festool. Stosowanie narzędzi roboczych o niższej jakości oraz wyposażenia innych firm może prowadzić do zwiększonego ryzyka obrażeń i znacznego niewyważenia, co może pogarszać jakość wyników pracy i zwiększać zużycie elektronarzędzia.

OSTRZEŻENIE! Nie dokonywać zmian konstrukcyjnych w otwartym wnętrzu elektronarzędzia przy zdemontowanym talerzu szlifierskim.

- ▶ Odkręcić śrubę **[3-2]**.
- ▶ Zdjąć ruchem do dołu talerz szlifierski **[3-1]**.
- ▶ Zamontować nowy talerz szlifierski.
- ▶ Dokręcić śrubę ręcznie (2,5 Nm).

8.3 Stopień twardości talerza szlifierskiego

Odpowiednio do obrabianej powierzchni elektronarzędzie można wyposażyć w talerze szlifierskie o różnej twardości.

Twardy: zgrubne i dokładne szlifowanie powierzchni. Szlifowanie krawędzi.

Miękki: uniwersalny do szlifowania zgrubnego i dokładnego, do równych i wypukłych powierzchni.

Bardzo miękki: szlifowanie dokładne form, wypukłości, wyokrągłeń. Nie stosować do obróbki krawędzi!

8.4 Mocowanie wyposażenia do szlifowania za pomocą StickFix [3B]

Do talerza szlifierskiego StickFix można szybko i łatwo przymocować pasujące arkusze ściernie StickFix i krążki szlifierskie z włókniny StickFix.



OSTROŻNIE

Ryzyko obrażeń z powodu zmniejszonej przyczepności okładziny StickFix.

Wyposażenie talerza szlifierskiego może się odłączyć od talerza szlifierskiego.

► Wymienić talerz szlifierski.

► Przycisnąć samoprzyczepne wyposażenie [3-4] do szlifowania do talerza szlifierskiego [3-3].

8.5 Odsysanie



OSTRZEŻENIE

Pyły szkodliwe dla zdrowia

Porażenia dróg oddechowych

- Nigdy nie pracować bez odsysania pyłu.
- Przestrzegać przepisów obowiązujących w danym kraju.
- Stosować maskę ochronną!

Odsysanie własne z workiem na pył Longlife

Szlifierki są seryjnie wyposażone w opcję odsysania własnego. Pył powstały przy szlifowaniu odsysany jest otworami do odsysania znajdującymi się w talerzu szlifierskim i zbierany w worku na pył.

Odsysanie własne nie nadaje się do usuwania pyłów mineralnych i metalicznych. Tkanina, z której wykonany jest worek na pył Longlife mogłaby się zatkać, co spowodowałoby osłabienie odsysania własnego szlifierki.

Montaż worka na pył [4A]

- ① Nasunąć worek na pył [4-1] do oporu.
- ② Zaciśnąć dźwignię mocującą [4-2].

① W razie spadku wydajności odsysania należy wymontować i opróżnić worek na pył [4C].

Demontaż worka na pył [4B]

- ① Zwolnić dźwignię mocującą.
- ② Ściągnąć worek na pył.

Odkurzanie za pomocą odkurzacza mobilnego Festool

Aby uniknąć częstego opróżniania worka na pył podczas dłuższej pracy z elektronarzędziem, do króćca ssącego [1-10] można podłączyć odkurzacz mobilny firmy Festool za pomocą węża ssącego o średnicy 27 mm.

OSTROŻNIE! Przy użyciu antystatycznego węża ssącego może dojść do naładowania statycznego. Użytkownik może zostać porażony prądem elektrycznym, a elektronika elektronarzędzia może zostać uszkodzona.

① Automatycznego uruchamiania mobilnego odkurzacza można używać po sparowaniu go z akumulatorem **Bluetooth®** (patrz instrukcja użytkownika akumulatora).

① W przypadku, gdy elektronarzędzie zasilane jest akumulatorem i ma podłączony odkurzacz mobilny, czas pracy akumulatora ulega zmniejszeniu. Efekt ten można zmniejszyć, redukując wydajność odsysania.

① W przypadku dużej wydajności odsysania może ulec pogorszeniu prowadzenie elektronarzędzia. Efekt ten można zmniejszyć, redukując wydajność odsysania.

8.6 Ochrona krawędzi [5]

Ochrona krawędzi [5-1] zapobiega dotykaniu przez talerz szlifierski obwodem do powierzchni (np. przy szlifowaniu wzdłuż ściany czy okna), i tym samym odbijaniu urządzenia lub uszkodzeniu.

- ① Wsunąć ochronę krawędzi we wpust maszyny.
- ② Zatrasnąć obydwie końce ochrony krawędzi z lewej i z prawej strony.
- ③ Wyjąć obydwie końce ochrony krawędzi.
- ④ Zdjąć do przodu ochronę krawędzi.

8.7 Ustawianie lampy kontrolnej

Po włączeniu elektronarzędzia lampa kontrolna [1-5] włącza się na w ostatnio ustawionym trybie. Lampę kontrolną można sterować rów-

niez przy wyłączonym elektronarzędziu za pomocą włącznika światła [1-2].

Włączanie

- ▶ Nacisnąć włącznik światła 1x.

Przyciemnianie

- ▶ Nacisnąć włącznik światła 2x.

Wyłączanie

- ▶ Nacisnąć włącznik światła 3x.

Jasność i opóźnienie wyłączenia świecenia

- ▶ Możliwość konfigurowania za pomocą Festool App.

Resetowanie ustawień

- ▶ Naciskać włącznik światła co najmniej przez 5 sekund.

8.8 Festool App*

Elektronarzędzie można skonfigurować za pomocą Festool App. W tym celu należy użyć akumulatora **Bluetooth®**.

- ❗ Potłączenie akumulatora poprzez Bluetooth®, patrz instrukcja użytkownika akumulatora.
- ❗ Więcej informacji na temat obsługi elektronarzędzia można znaleźć w Festool App.

* Nie jest dostępna w każdym kraju.

9 Praca z narzędziem elektrycznym







OSTRZEŻENIE

Niebezpieczeństwo zranienia

- ▶ Obrabiany element należy mocować zawsze w taki sposób, aby nie mógł poruszyć się w czasie obróbki.
- Nie wolno przeciążać urządzenia poprzez zbyt mocne dociskanie! Najlepsze wyniki szlifowania daje praca ze średnio mocnym naciskiem. Wydajność i jakość szlifowania zależą w znacznym stopniu od wyboru prawidłowego materiału ściernego.
- Dla pewnego prowadzenia trzymać maszynę jedną ręką za uchwyt [1-9].
- W żadnym wypadku nie wolno pracować bez zamontowanego hamulca talerza [1-6].
- Pianka talerza staje się krucha w wyniku starzenia. Przed rozpoczęciem pracy należy sprawdzić piankę talerza pod kątem zużycia.

9.1 Sygnały ostrzegawcze

Dźwiękowe sygnały ostrzegawcze emitowane są przy następujących stanach po czym następuje wyłączenie elektronarzędzia:

Sygnał dźwiękowy	Przyczyna	Środki zaradcze
Jeden krótki sygnał dźwiękowy. 	Akumulator rozładowany / niekompatybilny.	Naładować/ wymienić akumulator.
	Elektronarzędzie jest przeciążone.	Nie obciążać tak mocno elektronarzędzia.
	Elektronarzędzie jest przegrzane.	Po ostygnięciu elektronarzędzia można je uruchomić ponownie.
Nieprzerwane krótkie sygnały dźwiękowe. 	Elektronarzędzie uszkodzone.	W sprawie usunięcia usterki skontaktować się z producentem.

10 Konserwacja i utrzymanie w należytym stanie



OSTRZEŻENIE

Niebezpieczeństwo zranienia, porażenie prądem

- ▶ Przed wszelkimi pracami związanymi z konserwacją elektronarzędzia należy wyjąć z niego akumulator.
- ▶ Wszelkie prace związane z konserwacją i czyszczeniem narzędzia, które wymagają otwarcia obudowy silnika, mogą być wykonywane wyłącznie przez autoryzowany warsztat serwisowy.

Serwis i naprawy mogą być wykonywane wyłącznie przez producenta i w certyfikowanych warsztatach. Należy stosować wyłącznie **oryginalne części zamienne firmy Festool**.

Więcej informacji: www.festool.pl/serwis

- Dla zapewnienia cyrkulacji powietrza, otwory wlotowe powietrza chłodzącego w obudowie silnika muszą być zawsze odstępione i utrzymywane w czystości.

- W przypadku spadku mocy lub zwiększonych wibracji przedmuchać i wyczyścić wloty powietrza wlotowego.
- Nie czyścić elektronarzędzia sprężonym powietrzem.
- Styki przyłączeniowe elektronarzędzia i akumulatora należy utrzymywać zawsze w czystości.

10.1 Czyszczenie kanałów odsysających [6]

Zalecamy czyszczenie kanałów odsysających w szlifierce [6-1] za pomocą małej płaskiej szczotki lub szmatki mniej więcej raz w tygodniu (szczególnie podczas szlifowania wypełniaczy z żywicy syntetycznej, szlifowania na mokro i gipsu).

10.2 Czyszczenie wnętrza [6]

Należy regularnie czyścić wnętrze elektronarzędzia po stronie dolnej wentylatora [6-3], w przeciwnym razie może dojść do pogorszenia wartości wibracji ze względu na osady pyłu.

10.3 Konserwacja talerza szlifierskiego i hamulca talerza [6]

Hamulec talerza [6-2] dotyka talerza szlifierskiego i zapobiega jego niekontrolowanemu obracaniu się. Dzięki zastosowaniu metalowych trzpieni hamulec talerza prawie nie ulega zużyciu. Talerz szlifierski podlega jednak zużyciu.

W przypadku zmniejszenia siły hamowania najpierw sprawdzić talerz szlifierski pod względem zużycia i w razie potrzeby wymienić. Wymienić uszkodzony hamulec talerza.

11 Wyposażenie

Numery zamówieniowe dla akcesoriów i narzędzi podano na stronie www.festool.pl.

12 Środowisko



Urządzeń elektrycznych, zużytych baterii i akumulatorów nie wolno wyrzucać do odpadów domowych. Urządzenia, wyposażenie i opakowania przekazywać do recyklingu przyjaznego środowisku. Przestrzegać obowiązujących przepisów krajowych.

Przed wyrzuceniem starych baterii, akumulatorów i lamp należy oddzielić je od urządzenia elektrycznego, nie niszczyć ich. Dzięki temu można je skutecznie poddać recyklingowi.

Zgodnie z europejską dyrektywą dotyczącą zużytych urządzeń elektrycznych i elektronicznych i jej transpozycją do prawa krajowego, zużyte urządzenia elektryczne podlegają segregacji i recyklingowi w sposób przyjazny środowisku.

Zgodnie z europejską dyrektywą dotyczącą zużytych urządzeń elektrycznych i elektronicznych i jej transpozycją do prawa krajowego, zużyte urządzenia elektryczne podlegają segregacji i recyklingowi w sposób przyjazny środowisku.

Informacje na temat punktów zbiórki można znaleźć pod adresem www.festool.com/environment.

Informacje o substancjach krytycznych:
www.festool.pl/reach

13 Wskazówki ogólne

13.1 Informacje o licencji

Informacje o licencji dotyczące wszelkich licencji open source wykorzystywanych w produkcie można znaleźć w Festool App* pod adresem **Informacje > Licencje open source narzędzia**.

* Nie jest dostępna w każdym kraju.

13.2 Informacje o ochronie danych

Elektronarzędzie wyposażone jest w chip służący do automatycznego zapisywania danych o maszynie i jej pracy. Zapisane dane nie zawierają bezpośrednich danych osobowych.

Za pomocą specjalnych urządzeń można dane te bezprzewodowo odczytać. Będą one używane wyłącznie w przypadku diagnozy błędów, przeprowadzania naprawy czy gwarancji oraz w celu poprawy jakości lub ulepszania elektronarzędzia. Użycie danych poza wymienionym obszarem bez wyraźnej zgody Klienta nie jest możliwe.

13.3 Bluetooth®

Znak słowny i logo Bluetooth® są zastrzeżonymi znakami towarowymi firmy Bluetooth SIG, Inc. i są używane na podstawie licencji przez TTS Tooltechnic Systems AG & Co. KG a tym samym przez Festool.