

Bruges med BESSEY maskinbordspændere på multifunktionsborde som fx Festool MFT og Sortimo WorkMo med 20 mm hul diameter og pladetykkelse fra min. 19 mm til max 25 mm

Passer til:
STC-VH50
STC-HH50; STC-HH70
STC-IHH25

Indhold:
1 x cylinderskrue DIN912 M8x35 (A)
1 x bolt D20x17 (B)
1 x fingermøtrik M8 (C)

Nødvendigt værktøj:
Unbrakonøgle

Anvendelse:
1. Håndtaget åbnes 45°, og unbrakonøglen (A) føres gennem håndtaget og grundpladen
2. Unbrakonøglen påsættes, og bolten (B) drejes nedfra med hånden til anslag
3. Skruen (A) spændes fast med unbrakonøglen
4. Hurtigspænderen sættes på multifunktionsbordet og låses fast nedfra med fingermøtrikken (C)

Advarsel:
Beakta överhoides ved brug af maskinbordspændere! Forkert brug kan medføre personskade eller materiel skade. Bemærk venligst, at kontraktmæssige krav eller produktansvar pga. personskade eller materiel skade ikke godtages, hvis brugsanvisningen og diverse advarsler er blevet tilsidesat.



För användning av BESSEYs snabbspännare på multifunktionsbord som exempelvis Festool MFT och Sortimo WorkMo med håldiameter 20 mm och bordstjocklek 19 mm till max 25 mm

Passar:
STC-VH50
STC-HH50; STC-HH70
STC-IHH25

Innehåll:
1 x cylinderskruv DIN912 M8x35 (A)
1 x hylsa D20x17 (B)
1 x räfflad mutter M8 (C)

Benodigd gereedschap:
Insexnyckel

Användning:
1. Öppna spaken 45° och skjut insexskruven (A) genom spaken och basplattan
2. Sätt på insexnyckeln och vrid hylsan (B) nerifrån med handen tills det tar stopp
3. Dra åt skruven (A) med insexnyckeln.
4. Fäst spännaren på multifunktionsbordet och kontra nerifrån med den räfflade muttern (C).

Varning:
Beakta alltid när du använder BESSEY snabbspännaren: Felaktig användning kan ge upphov till skador på personer eller material! Beakta att du inte har några anspråk mot vårt företag, varken genom kontrakt eller delikt, i synnerhet inga produktansvarskrav på grund av personskador eller materiella skador om våra varnings- och bruksanvisningar åsidosätts.



K nasazení rychloupínačů BESSEY do multifunkčních stolů s průměrem otvorů 20 mm a silou desky v rozmezí 19 mm až 25 mm (například stoly Festool MFT a Sortimo WorkMo)

Vhodná pro:
STC-VH50
STC-HH50; STC-HH70
STC-IHH25

Obsahuje:
1 x cylindrický šroub DIN912 M8x35 (A)
1 x zasouvací čep D20x17 (B)
1 x rýhovaná matice M8 (C)

Potřebné nářadí:
Inbusový klíč

Aplikace:
1. Otevřete páku o 45° a inbusový klíč (A) prostrčte pákou a základní deskou
2. Nasadte inbusový klíč a zasouvací čep (B) otočte rukou zezdola až k dorazu
3. Šroub (A) pevně utáhněte inbusovým klíčem
4. Nasadte upínák na multifunkční stůl a pomocí rýhované matice (C) zezdola zakončíte

Varování:
Při používání rychloupínačů BESSEY dávejte bezpodmínečně pozor! Nesprávné použití může mít za následek ublížení na zdraví nebo škody na majetku! Mějte prosím na paměti, že vám vůči našemu podniku nepřísluší žádné nároky ze smlouvy nebo chybně provedeného kroku, zejména pak ne nároky z odpovědnosti za škodu způsobenou vadou výrobku z důvodu ublížení na zdraví či poškození majetku, jestliže nebudete dbát našich informací o možném nebezpečí a pokynů k použití.



Przeznaczone do stosowania docisków BESSEY na stołach wielofunkcyjnych np. MFT Festool i Sortimo WorkMo o średnicy otworów 20 mm i grubości płyty od min. 19 mm do maks. 25 mm

Odpowiedni do:
STC-VH50
STC-HH50; STC-HH70
STC-IHH25

Zawiera:
1 x śruba z łbem walcowym z gniazdem sześciokątnym DIN912 M8x35 (A)
1 x sworzeń D20x17 (B)
1 x nakrętka radełkowana M8 (C)

Potrzebne narzędzia:
Klucz do śrub z gniazdem sześciokątnym

Zastosowanie:
1. Otworzyć dźwignię pod kątem 45° i przełożyć śrubę z łbem walcowym z gniazdem sześciokątnym (A) przez dźwignię i podstawę
2. Używając klucza do śrub z gniazdem sześciokątnym dokręcić ręką do oporu od dołu sworzeń (B)
3. Przykręcić śrubę (A) za pomocą klucza do śrub z gniazdem sześciokątnym
4. Umieścić docisk na stole wielofunkcyjnym i skontrolować od dołu za pomocą nakrętki radełkowej (C)

Ostrzeżenie:
Zapoznać się przed użyciem docisków BESSEY! Nieprawidłowe użycie może spowodować szkody materialnych i na osobie! W przypadku nieprzezwiezgania ostrzeżeń oraz zaleceń w zakresie stosowania dochodzenie roszczeń wynikających z umowy lub deliktu, w szczególności roszczeń z tytułu odpowiedzialności za produkt w przypadku doznania szkód materialnych i na osobie, jest wykluczone.

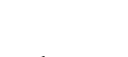

Для использования быстрозажимных устройств BESSEY на многофункциональных столах, как, например, Festool MFT и Sortimo WorkMo с диаметром отверстий 20мм и толщиной столешницы от мин.19мм до макс.25 мм

Подходит для:
STC-VH50
STC-HH50; STC-HH70
STC-IHH25

Состав:
1 винт с цилиндрической головкой DIN912 M8x35 (A)
1 стопорный болт D20x17 (B)
1 гайка с накаткой M8 (C)

Необходимый инструмент:
Ключ для винтов с внутренним шестигранником

Применение:
1. Ослабьте рычаг, повернув его на 45°, и вставьте винт с внутренним шестигранником (A) в отверстие на рычаге и плите основания
2. Возьмите ключ для винтов с внутренним шестигранником и затяните стопорный винт (B) снизу от руки до упора
3. Туго затяните винт (A) ключом для винтов с внутренним шестигранником
4. Установите быстрозажимную струбцину на многофункциональный стол и зафиксируйте с помощью гайки с накаткой (C) снизу

Предупреждение:
Используя устройство STC, соблюдайте следующие условия. Использование не по назначению может стать причиной травм персонала или материального ущерба. Обращаем Ваше внимание, что Вы не имеете права на предъявление претензий к нашему предприятию на основе договора или правонарушения, в частности претензий по ответственности за изготовление продукции в связи с личным или материальным ущербом, если не соблюдались наша инструкция по использованию и предупреждения.



Weitere Fragen beantwortet Ihnen gerne Ihr Fachhändler oder BESSEY. For further questions please contact your dealer or BESSEY.

Pour toutes questions complémentaires, merci de vous adresser à votre distributeur ou à BESSEY.

En el caso de que tuviera preguntas, rogamos se ponga en contacto con su distribuidor autorizado o directamente con BESSEY.

Sarà inoltre lieta di offrire consulenza, chiarimenti presso il commercio specializzato o BESSEY.

Uw leverancier beantwoordt graag uw overige vragen over BESSEY producten.

Yderligere spørgsmål besvares gerne af din specialforhandler eller BESSEY.

Om du har ytterligare frågor är du välkommen att kontakta din återförsäljare eller BESSEY.

Další dotazy vám rád zodpoví váš odborný prodejce nebo BESSEY.

W przypadku dodatkowych pytań prosimy o kontakt ze sprzedawcą lub firmą BESSEY.

На прочие вопросы Вам с удовольствием ответят представители авторизованного дилера или фирмы BESSEY.

BESSEY Tool GmbH & Co. KG ■ Mühlwiesenstraße 40
74321 Bietigheim-Bissingen ■ Germany
Fon +49 (0) 7142 401-0 ■ Fax +49 (0) 7142 401-451
www.bessey.de ■ e-mail: info@bessey.de

Distributed/Distribué/Distributado:
BESSEY Tools North America
Canada: Cambridge, ON N1R 7J4
USA: Leroy, NY 14482
Toll-free: 1-800-828-1004
www.besseytools.com



3009789 b 05.2017



Schnellspanner-Adapter für Multifunktionsische
Toggle clamp adapter for multifunction tables
Adaptateur pour sauterelles à serrage sur les tables multi-fonctionnelles
Adaptador de bridas de amarre en mesas multifunción
Adattatore per strettoio rapido su banchi multifunzione
Snelspanner-adapter op de multifunctionele tafel
Maskinbordspænder-adapter på multifunktionsborde
Snabbspänningsadapter på multifunktionsbord
Nástavec pro kloubové upínače na multifunkčních stolech
Adapter dla docisków szybkozajmujących na stołach wielofunkcyjnych
Адаптер для быстрозажимных устройств на многофункциональных столах

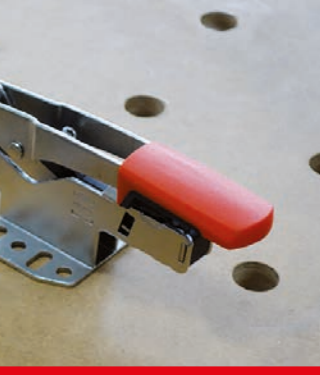

Hinweise für Gebrauch, Sicherheit und Anwendung.
Hints for use, safety and application.
Indications pour l'utilisation et la sécurité.
Instrucciones de uso y seguridad.
Istruzioni per l'uso e avvertenze.
Aanwijzingen voor het gebruik, veiligheid en toepassing.
Oplysninger om anvendelse og sikkerhed.
Hänvisningar för användning och säkerhet.
Pokyny pro použití, bezpečnost a aplikaci.
Wskazówki dotyczące użycia, bezpieczeństwa i zastosowania.
Указания по использованию и мерам безопасности.

STC-SET-T20

SIMPLY BETTER®

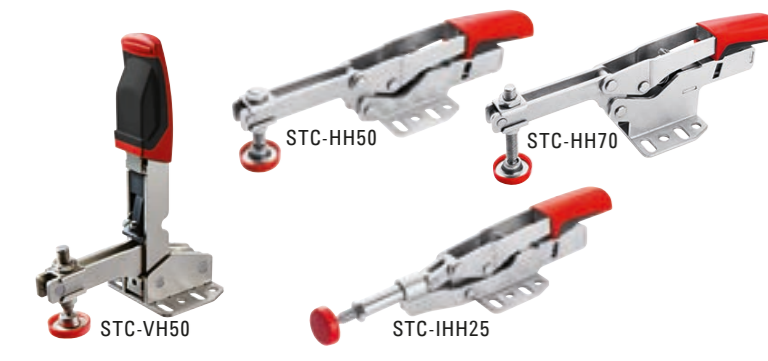

Zum Einsatz von BESSEY Schnellspannern auf Multifunktionsstischen wie z. B. Festool MFT und Sortimo WorkMo mit Lochdurchmesser 20 mm und Plattenstärke von min. 19 mm bis max. 25 mm

Passend für:
STC-VH50
STC-HH50; STC-HH70
STC-IHH25

Inhalt:
1 x Zylinderschraube DIN912 M8x35 (A)
1 x Steckbolzen D20x17 (B)
1 x Rändelmutter M8 (C)

Benötigtes Werkzeug:
Inbusschlüssel

Anwendung:

1. Hebel um 45° öffnen und Inbusschraube (A) durch Hebel und Grundplatte durchstecken
2. Inbusschlüssel aufstecken und Steckbolzen (B) von unten mit der Hand bis zum Anschlag drehen
3. Schraube (A) mit Inbusschlüssel fest anziehen
4. Spanner auf den Multifunktionsstisch aufstecken und mit der Rändelmutter (C) von unten lockern

Warnung:

Beim Einsatz des BESSEY Schnellspanner unbedingt beachten! Falscher Gebrauch kann Personen- oder Sachschäden hervorrufen!
Bitte beachten Sie, dass Ihnen gegen unser Unternehmen keine Ansprüche aus Vertrag oder Delikt, insbesondere keine Produkthaftungsansprüche wegen Personen- oder Sachschäden zustehen, wenn Sie unsere Warn- und Gebrauchshinweise missachten.

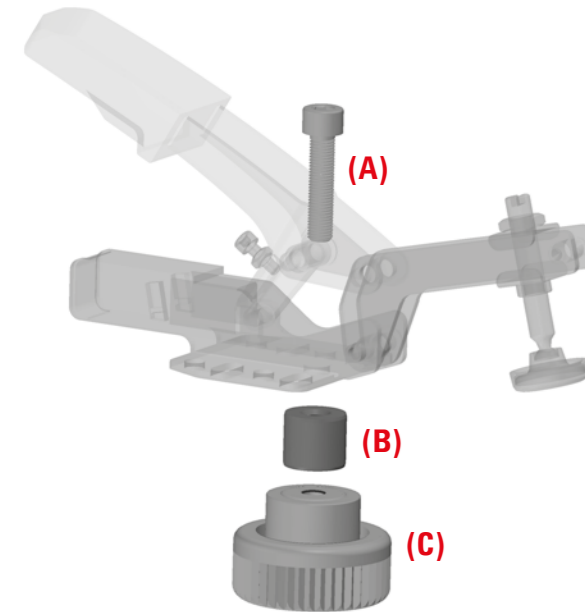

D

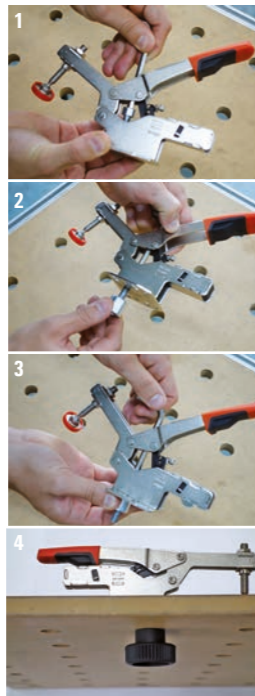

For using the BESSEY toggle clamps on multifunction tables such as Festool MFT and Sortimo WorkMo with hole diameter of 20 mm and plate thickness of min. 19 mm to max. 25 mm

Suitable for:
STC-VH50
STC-HH50; STC-HH70
STC-IHH25

Contents:
1 x Cylindrical screw DIN912 M8x35 (A)
1 x Lock pin D20x17 (B)
1 x Knurled nut M8 (C)

Tool required:
Allen key

Application:

1. Open the lever by 45° and pass the Allen key (A) through the lever and base plate.
2. Insert the Allen key and turn the lock pin (B) as far as the stop, by hand from below.
3. Tighten screw (A) with the Allen key.
4. Fit clamp to the multifunction table and lock in place from below with the knurled nut (C).

Warning:

Always observe when using the toggle clamp! Improper use may lead to personal injuries – or material damages.
Please be advised that claims against our company arising from an agreement or from an unlawful act, in particular product liability claims for injury or property damage, are invalidated by failure to heed our instructions and warnings.

GB

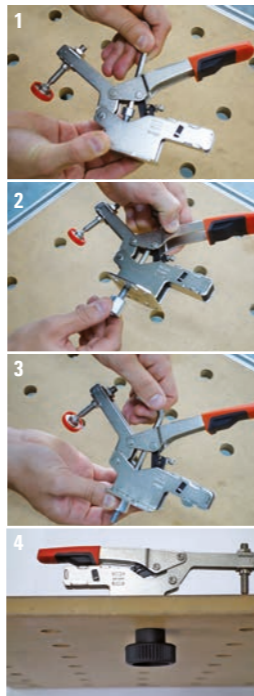

Pour l'utilisation des Sauterelles BESSEY sur les tables multifonctions tels que Festool MFT et Sortimo WorkMo avec un trou de diamètre de 20 mm et un panneau d'épaisseur de 19 mm minimum et 25 mm maximum

Pour sauterelles :
STC-VH50
STC-HH50; STC-HH70
STC-IHH25

Contient :
1 x Vis à tête cylindrique DIN912 M8x35 (A)
1 x Goupille enfichable D20x17 (B)
1 x Écrou moleté M8 (C)

Outils nécessaires :
Clé Allen

Application :

1. Ouvrir le levier de 45° et passer la clé Allen (A) dans le levier et la platine de fixation
2. Insérer la clé Allen et tourner la goupille (B) jusqu'à butée
3. Serrer solidement la vis (A) avec la clé Allen
4. Insérer la sauterelle dans la table multifonction et fixer avec l'adaptateur (C) par le bas

Mise en garde :

Lors de l'utilisation de la sauterelles à serrage rapide ! Une mauvaise utilisation peut entraîner des dommages aux biens et aux personnes.
Nous dégageons notre responsabilité en cas de non application des présentes consignes de sécurité et dégageons ainsi toute responsabilité à ce titre pour quels que dommages que ce soient tant aux biens qu'aux personnes.

F

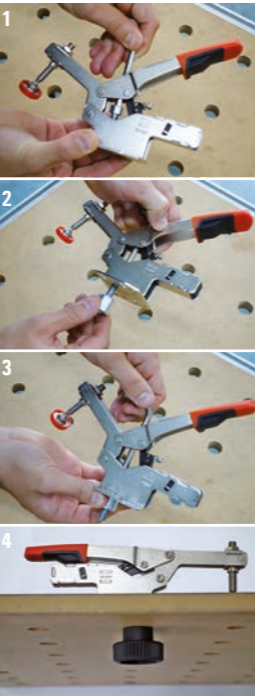

Para utilizar las bridas de amarre rápido de BESSEY en mesas multifunción tipo Festool MFT y Sortimo WorkMo con diámetro de agujero de 20 mm y placa con anchura de 19 a 25 mm

Adecuado para:
STC-VH50
STC-HH50; STC-HH70
STC-IHH25

Contenido:
1 Tornillo de cabeza cilíndrica DIN912 M8x35 (A)
1 Casquillo D20x17 (B)
1 Tuerca moleteada M8 (C)

Herramienta requerida:
Llave Allen

Aplicación:

1. Abrir el mango 45° y hacer pasar el tornillo hexagonal (A) a través del mango y la placa base
2. Utilizar la llave Allen para roscar el casquillo (B) haciendo tope en la placa base
3. Apretar firmemente el tornillo (A) con la llave Allen
4. Colocar la brida en la mesa multifunción y sujetarla desde abajo con la tuerca moleteada (C)

¡Advertencia!

El uso inapropiado puede causar daños en personas o materiales.
Tenga en cuenta que cualquier reclamación por daños y perjuicios derivados de la utilización de nuestras herramientas será inválida en caso no haber atendido a nuestras instrucciones de uso y advertencias de seguridad.

ES

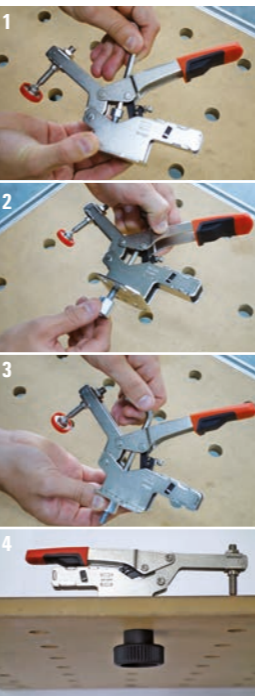

Per l'impiego di strettoi rapidi BESSEY su banchi da lavoro multifunzionali come per esempio Festool MFT e Sortimo WorkMo con un diametro di foratura di 20 mm e uno spessore della piastra di minimo 19 a 25 mm

Adatti a:
STC-VH50
STC-HH50; STC-HH70
STC-IHH25

Contenuto:
1 x Vite a testa cilindrica DIN912 M8x35 (A)
1 x Perno di arresto D20x17 (B)
1 x Dado zigrinato M8 (C)

Utensili necessari:
Chiave a brugola

Impiego:

1. Aprire la leva di 45° e introdurre la chiave a brugola (A) attraverso la leva e la piastra di base
2. Posizionare la chiave a brugola e ruotare il perno di arresto (B) a mano e dal basso fino a battuta
3. Stringere la vite (A) con la chiave a brugola
4. Posizionare il tenditore sul banco multifunzione e bloccare dal basso con il dado zigrinato (C)

Attenzione!

È importante rispettare le seguenti avvertenze per l'utilizzo degli strettoi rapidi variabili! L'uso improprio può causare seri danni a persone o cose.
L'azienda non si assume responsabilità alcuna per danni verso persone o cose nel caso in cui le avvertenze e istruzioni per l'uso non vengano rispettate o fraintese.

IT

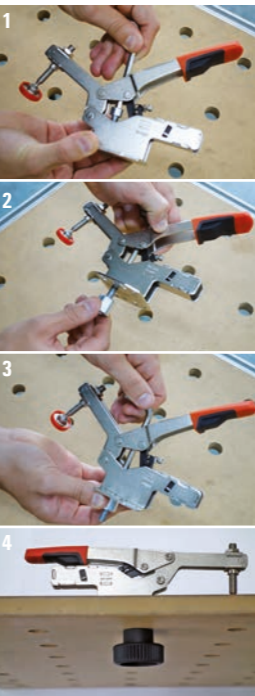

Voor het gebruik van Bessey snelspanners voor multifunctionele tafels zoals bijv. Festool MFT en Sortimo Workmo met een perforatiegat doorsnede van 20mm en een plaatdikte van min. 19mm tot max. 25mm

Geschikt voor:
STC-VH50
STC-HH50; STC-HH70
STC-IHH25

Inhoud:
1 x Cilinderbout DIN912 M8x35 (A)
1 x Steekbout D20x17 (B)
1 x Kartelmoer M8 (C)

Benodigd gereedschap:
Inbussleutel

Gebruik:

1. Hendel 45° openen en de inbusbout (A) door de hendel en de grondplaat steken
2. Inbussleutel plaatsen en de steekbout (B) vanaf de onderzijde met de hand tot aan de aanslag draaien
3. Schroef (A) met inbussleutel goed aanhalen
4. Spanner op de multifunctionele tafel plaatsen en de kartelmoer (C) vanaf de onderzijde borgen

Waarschuwing:

Let hier op bij gebruik van de snelspanner! Onjuist gebruik kan leiden tot persoonlijk letsel of materiële schade.
Houd er rekening mee dat u onze onderneming niet contractueel of voor delicten, met name op het gebied van productaansprakelijkheid door persoonlijk letsel of materiële schade, aansprakelijk kunt stellen als u onze waarschuwingen en gebruiksaanwijzingen niet opvolgt.

NL

